



PALMIYE
Four Seasons Outdoor Living Areas

GLAS- SYSTEME

INDEX

Glas- Falt-Wände	Preislistenbezeichnung	
	Folding Glass Systems	
Schiebe-Dreh-System	Standard System	2.
Horizontal-Schiebe-Wand-System	Hanging System	3.
Dreh-Schiebe-System	Butterfly System	4.
Glas-Falt-Wand mit Rahmen	Double Glass Folding System	5.
Glas-Schiebe-Systeme	Sliding Glass Systems	
3 Schienen Schiebe-System	3 Railed Sliding System	6.
5 Schienen Schiebe-System	5 Railed Sliding System	7.
Schiebe-System mit Rahmen	Double Glass Sliding System	8.
Hebe- & Schiebe-System	Lift & Slide System	9.
Feste & verstellbare Systeme	Fixed & adjustable Systems	
Glas-Hebe-System	Adjustable Parapet System	10.
Brüstungs-System	Parapet System	11.
Glas-Dach-System	Sky Light System	11.
Türsysteme & Accessories	Door Systems & Accesories	
Glastür	Glass Door	12.
Lichtschrankentür	Photocell Door	12.
Aluminiumtür	Aluminium Door	12.
Türgriffe	Handles	13.
Türschlösser	Locks	14.

SCHIEBE-DREH-SYSTEM

Werten Sie Ihren Wohnraum auf. Das Schiebe-Dreh-System überzeugt durch besonders stillvolle Optik. Auf Grund des klaren und eleganten Designs integriert es sich ganz natürlich in Ihre vier Wände und schafft somit neue Gestaltungsmöglichkeiten mit Blick ins Freie. Hierbei werden Innenraum und Außenbereich harmonisch miteinander vereint. Die ideale Lösung für alle Jene die Ihre Umwelt glasklar erleben möchten.

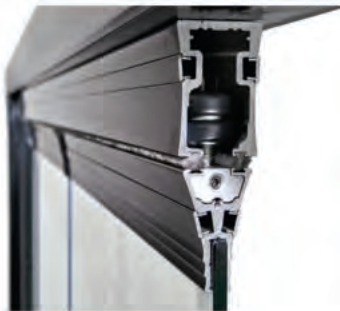

Glas Varianten

- > 8 mm Einscheibensicherheitsglas
- > 8 mm Einscheibensicherheitsglas (farbig)

Glas Farbvarianten

- > transparent
- > blau
- > grün
- > milchglas

Abmessungen

Max. Elementenhöhe	240 cm
Max. Elementenbreite	600 cm
Max. Flügelbreite	67 cm
Min. Flügelbreite	50 cm

KONFIGURATION



HORIZONTAL-SCHIEBE-WAND-SYSTEM

Mit dem horizontalen-Schiebe-Wand-System haben Sie die besten Aussichten. Das grazile, rahmenlose Design sorgt für einen gelungenen Panoramablick und dass auch im geschlossenen Zustand der Glasflügel. Speziell entwickelte Verbindungssysteme, von Profil und Glas, sorgen für absolute Festigkeit und Stabilität. Die Glasflügel laufen entlang der oberen Schiene und lassen sich leicht und sicher bewegen. Der Rollenlauf verfügt über eine intelligente Einparktechnik wodurch die Glasflügel wie von selbst in die richtige Spur gelangen.



Glas Varianten

- > 10 mm Einscheibensicherheitsglas
- > 10 mm Einscheibensicherheitsglas (farbig)

Glas Farbvarianten

- > transparent (Standard)
- > blau
- > grün
- > milchglas

Abmessungen

Max. Elementenhöhe	350 cm
Max. Elementenbreite	600 cm
Max. Flügelbreite	95 cm
Min. Flügelbreite	75 cm

KONFIGURATION

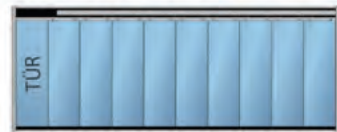

Parkposition

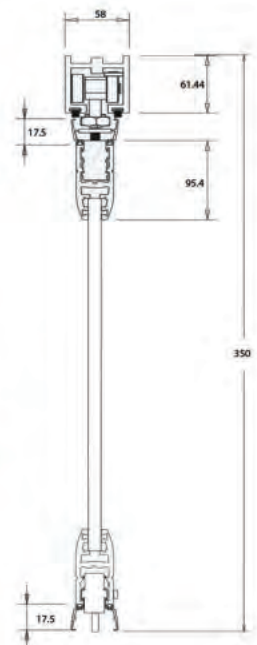

DREH-SCHIEBE-SYSTEM

Mit dem Dreh-Schiebe-System verleihen Sie Ihren vier Wänden eine ganz besondere Note. Hier kommen die Kontraste zwischen Glas und Wand besonders gut zur Geltung und machen jeden Wohnraum zu einem absoluten Hingucker. Das Dreh-Schiebe-System wird entlang der Oberschiene durch einen Rollenlauf getragen. Dieser gewährleistet auch das einfache Manövrieren der Glasflügel. Spezielle Gummidichtungen schützen vor Feuchtigkeit und Luftdurchzug. Erleben Sie Ihre Umwelt glasklar und machen Sie sich schöne Aussichten.



Glas Varianten

- > 10 mm Einscheibensicherheitsglas
- > 10 mm Einscheibensicherheitsglas (farbig)

Glas Farbvarianten

- > transparent (Standard)
- > blau
- > grün
- > milchglas

Abmessungen

Max. Elementenbreite	350 cm
Max. Elementenbreite	600 cm
Max. Flügelbreite	95 cm
Min. Flügelbreite	75 cm

KONFIGURATION

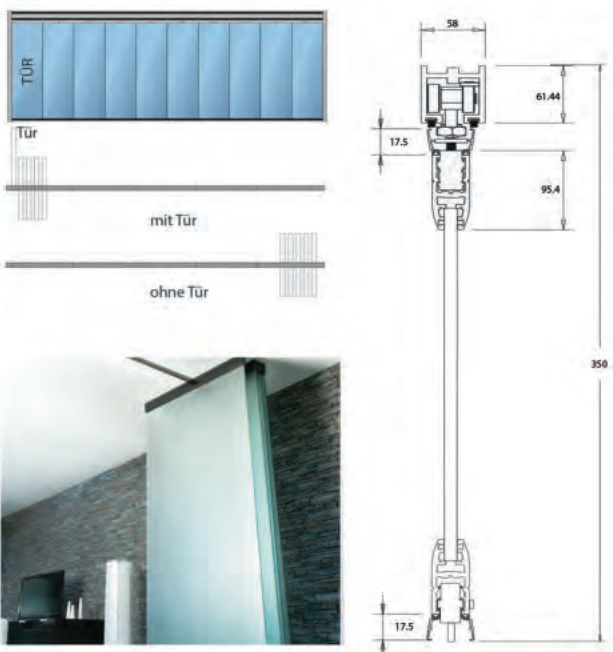

GLAS-FALT-WAND

Diese elegante Variante schafft maximalen Komfort und bringt reichlich Esprit in Ihre Wohnräume. Jede Glaspaneele ist mit einem Aluminiumrahmen ummantelt. Diese Rahmen sind mittels starker Verbindungsstücke miteinander verbunden. Die Glasfaltwand ist wärmeisoliert, luftdicht und bietet optimalen Schutz vor Feuchtigkeit. Verleihen Sie Ihren vier Wänden den passenden Rahmen und setzen Sie neue Akzente.



Glas Varianten

-> Glas 4+16+4 mm
Doppelverglasung

Glas Farbvarianten

- > transparent (Standard)
- > blau
- > grün
- > milchglas

Abmessungen

Max. Elementenhöhe	260 cm
Max. Elementenbreite	600 cm
Max. Flügelbreite	100 cm
Min. Flügelbreite	60 cm

STANDARD KONFIGURATION



GANZGLAS-SCHIEBE-SYSTEM 3 SPURIG

Das hochwertige Schiebe- System überzeugt durch Stil und ist dabei vollständig wasserdicht. Auf Grund speziell entwickelter Entwässerungsdetails werden selbst kleinste Regentropfen aufgefangen und direkt wieder rausgeleitet. Winzig feine Bürsten zwischen dem Glas schützen vor Staub und Schmutz. Der verstellbare Rollenlauf gewährleistet die reibungslose Bewegung der einzelnen Glaspaneelen in die gewünschte Richtung.



Glas Varianten

- > 10 mm Einscheibensicherheitsglas
- > 10 mm Einscheibensicherheitsglas (farbig)

Glas Farbvarianten

- > transparent (Standard)
- > blau
- > grün
- > milchglas

Abmessungen

Max. Elementenhöhe	260 cm
Max. Elementenbreite	600 cm
Max. Flügelbreite	100 cm
Min. Flügelbreite	75 cm

KONFIGURATION

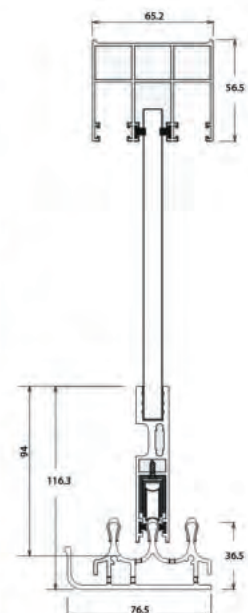

GANZGLAS-SCHIEBE-SYSTEM 5 SPURIG

Für besonders große Wohnbereiche, die Sie optimal nutzen möchten, ist die 5 Spuren Variante die perfekte Lösung. Das hochwertige Schiebe-System überzeugt durch Stil und ist dabei vollständig wasserdicht. Auf Grund speziell entwickelter Entwässerungsdetails werden selbst kleinste Regentropfen aufgefangen und direkt wieder rausgeleitet. Winzig feine Bürsten zwischen dem Glas schützen vor Staub und Schmutz. Der verstellbare Rollenlauf gewährleistet die reibungslose Bewegung der einzelnen Glaspaneelen in die gewünschte Richtung.



Glas Varianten

- > 10 mm Einscheibensicherheitsglas
- > 10 mm Einscheibensicherheitsglas (farbig)

Glas Farbvarianten

- > transparent (Standard)
- > blau
- > grün
- > milchglas

Abmessungen

Max. Elementenhöhe	260 cm
Max. Elementenbreite	600 cm
Max. Flügelbreite	100 cm
Min. Flügelbreite	75 cm

KONFIGURATION

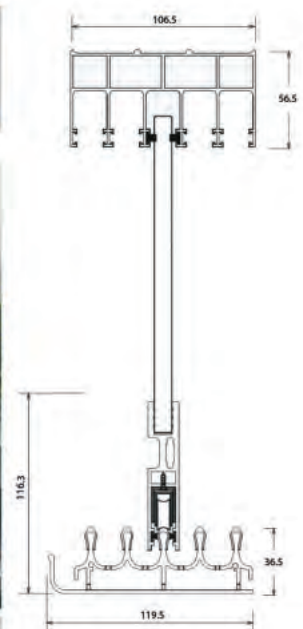

SCHIEBE-SYSTEM MIT RAHMEN

Das Schiebe-System mit Rahmen und Doppelverglasung ist besonders für Gebäude geeignet bei denen Dämmösungen oberste Priorität haben. So kann selbst die natürliche Wärme des Tageslichts maximal genutzt werden.



Glas Varianten

- > 4+12+4 Doppelverglasung
- > 4+12+4 Doppelverglasung (farbig)

Glas Farbvarianten

- > transparent (Standard)
- > blau
- > grün
- > milchglas

Abmessungen

Max. Elementenhöhe	250 cm
Max. Elementenbreite	600 cm
Max. Flügelbreite	150 cm
Min. Flügelbreite	90 cm

KONFIGURATION

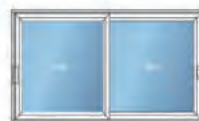

2 Schiebe- Glasflügel



2 Schiebe- Glasflügel 2 feste Glasflügel



HEBE- & SCHIEBE-SYSTEM

Machen Sie sich schöne Aussichten und genießen Sie den ungehinderten Panoramablick dank riesiger Glasflügel. Im geschlossenen Zustand bietet dieses System maximale Wind-, Wasser- und Wärmeisolierung.



Glas Varianten

-> Glas 6+14+4 mm
Doppelverglasung

Glas Farbvarianten

- > transparent (Standard)
- > blau
- > grün
- > milchglas

Abmessungen

Max. Elementenhöhe	300 cm
Max. Elementenbreite	600 cm
Max. Flügelbreite	200 cm
Min. Flügelbreite	100 cm

KONFIGURATION



2 Schiebe Glasflügel



2 Schiebe Glasflügel 2 feste Glasflügel



4 Schiebe Glasflügel



HOCHFAHRBARE GLASWAND

Beeindrucken Sie sich und Ihre Umwelt mit dem richtigen Knoff Hoff und reichlich Pfiff. Die hochfahrbare Glaswand ist ideal für Balkone oder als Raumteiler geeignet und bietet dabei ausreichend Schutz vor Wind. Durch einen Motorantrieb lassen sich die Glaspaneele hoch und runterfahren und schließen dabei nahtlos an die umliegenden Profile. Hier entscheiden Sie wie luftig es werden darf.



KONFIGURATION

Glas Varianten		3 Elemente	2 Elemente
Manuell	ESG	10 mm (fest) / 6 mm / 6mm	10 mm (fest) / 6 mm
Elektrisch	ESG	10 mm (fest) / 8mm / 8mm	10 mm (fest) / 8 mm
Elektrisch	DVG	-	4+12+4 DVG iso

Glas Farbvarianten

- > transparent (Standard)
- > blau
- > grün
- > milchglas

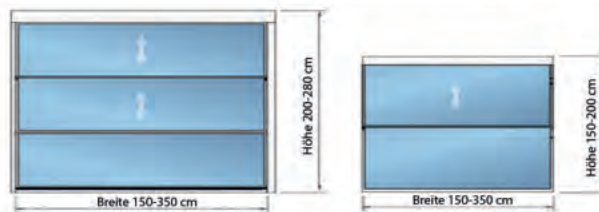

Abmessungen

		2 Elemente		
		Elektrisch	Manuell	
Breite	150-300 cm	301-320 cm	321-350 cm	150-300 cm
Höhe	200 cm	180 cm	150 cm	200 cm

		3 Elemente		
		Elektrisch	Manuell	
Breite	150-300 cm	301-320 cm	321-350 cm	150-300 cm
Höhe	300 cm	280 cm	250 cm	300 cm

Glas ESG
 Glasfarbe transparent

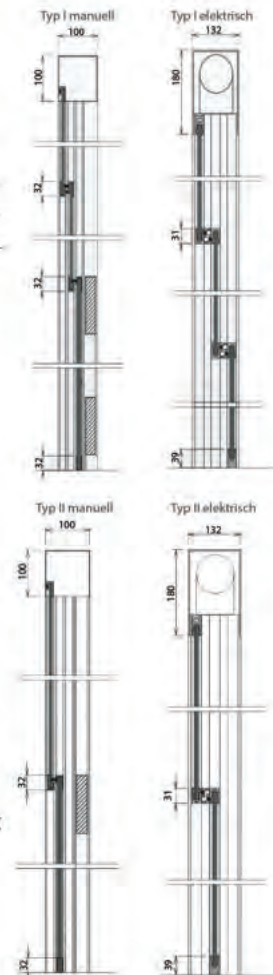

BRÜSTUNGS-SYSTEM

Das Brüstungssystem ist ein echter Hingucker, überzeugt durch pure Eleganz und bietet dabei ausreichend Windschutz. Dank des rahmenlosen Designs können Sie ganz ungehindert die Aussichten genießen und Ihre Seele baumeln lassen.



Modell I

Modell II

Modell III

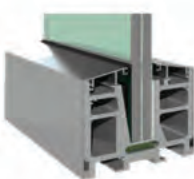

Glas Varianten

Glas 6+6 oder 8+8 mm
Verbundsicherheitsglas

Abmessungen

Max. Höhe 110 cm

Glas Farbvarianten

- > transparent (Standard)
- > blau
- > grün
- > milchglas

GLAS-DACH-SYSTEM SKY LIGHT SYSTEM

Mit einem Glasdach holen Sie sich das maximum an Tageslicht in Ihre Vier Wände. Damit lebt es sich fast wie unter freiem Himmel. Das Glasdach ist die optimale Lösung für all Jene die von Himmel und Sternen einfach nicht genug bekommen und viel Licht zum Leben brauchen.

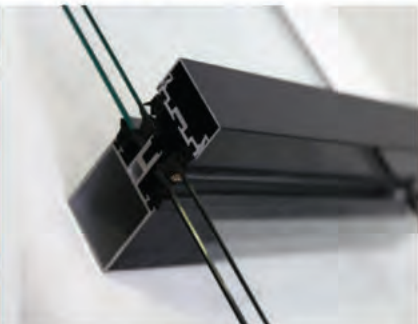

GLASTÜR

Glas Varianten

- > 10 mm ESG
- > 10 mm ESG (farbig)

Glas Farbvarianten

- > transparent (Standard)
- > blau
- > grün
- > milchglas

KONFIGURATION



Abmessungen

Max. Höhe 300 cm
Max. Breite 100 cm (pro Seite)

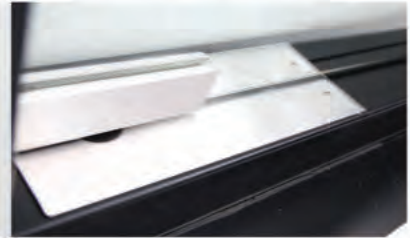

LICHTSCHRANKENTÜR

Glas Varianten

- > 4+4 mm Verbundglas
- > 4+4 mm Verbundglas (farbig)

Glas Farbvarianten

- > transparent (Standard)
- > blau
- > grün
- > milchglas

KONFIGURATION

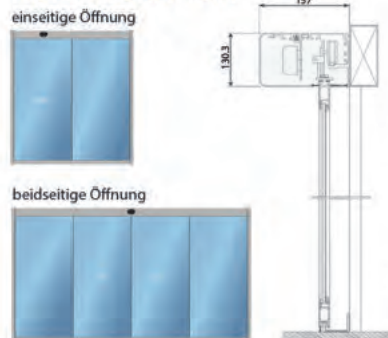

Abmessungen

Max. Höhe 200-250 cm
Max. Flügelbreite 100 cm

Max. Höhe 250-300 cm
Max. Flügelbreite 85 cm



ALUMINIUMTÜR

Glas Varianten

- > Glas 4+9+4 mm Isolierglas

Glas Farbvarianten

- > transparent

Abmessungen

Max. Höhe 300 cm
Max. Breite 100 cm (pro Seite)



TÜRGRIFFE

Rundgriff

Der Rundgriff überzeugt mit Präsenz und eleganten Design. Schlichtweg das perfekte Accessoire für jede Tür.



-> Glaslochbohrung: \varnothing 50 mm
-> Außen: \varnothing 60 mm



Zylindergriff

Dieser stilvolle und zugleich funktionelle Türgriff ist aus rostfreiem Stahl gefertigt. Dank der dualen Einkerbungen liegt er perfekt in der Hand und überzeugt durch eine gelungene Optik.



-> Glaslochbohrung: \varnothing 10 mm
-> Außen: \varnothing 60 mm

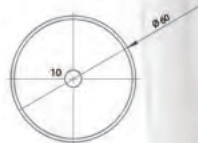

Standard Türgriff

Dieser dekorative Türgriff bietet absoluten Handgriffkomfort und ist das perfekte Accessoire für Aluminiumtüren.

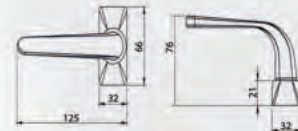

Bogenförmig

Setzen Sie neue Akzente und verleihen Sie Ihrer Tür das ultimative Finish. Der gebogene Griff ermöglicht einfaches Öffnen und liegt dabei optimal in der Hand.

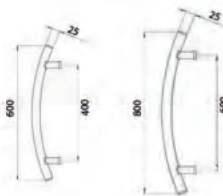

Linearförmig

Der linearförmige Griff wird direkt in die Glastür verschraubt und ist in vier Längen Edelstahl erhältlich. Auf Grund des klassischen und schlanken Design passt er optimal zu jedem Projekt.



Vertikalgriff

Diese dekorativen Halter werden in der gesamten Flügelhöhe an Aluminiumtüren verwendet.

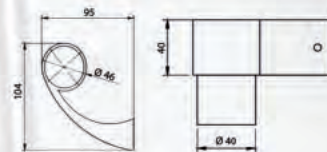

Panikstangengriff

Die Panikstange wird an ein- und zweiflügeligen Aluminiumtüren angebracht und ist häufig bei Notausgängen vorzufinden. Die Sicherheit der Menschen steht hierbei eindeutig im Fokus. Die Tür lässt sich bei dieser Lösung einfach Öffnen und schafft somit einen optimalen Fluchtweg.



TÜRSCHLÖSSER

Doppelverglasung Schiebeschloss

Dieses Schloss wird bei Schiebeanlagen mit Doppelverglasung verwendet. Alle Metallteile unterliegen höchster Qualität und sind aus Edelstahl gefertigt.



Standard Schloss Glasfaltwand

Das Standard Schloss ist ein äußerst zuverlässiges Schließsystem und lässt sich mühelos montieren.



HSM Schloss

Dieses Schloss findet seinen Gebrauch bei Schiebe- und Hängesystemen.

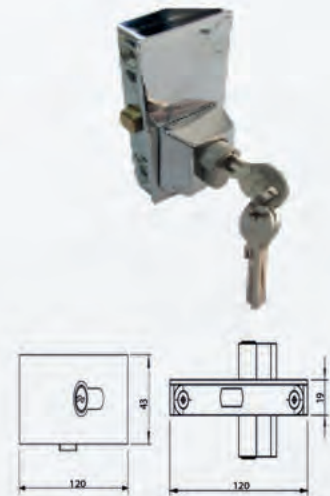

HTP Schloss

Das Glasschiebeschloss besteht aus Edelstahl und wird vorrangig bei 3 und 5 spurigen Glas-Schiebesystemen verwendet. Diese Schlossvariante ermöglicht eine beidseitige Verriegelung.

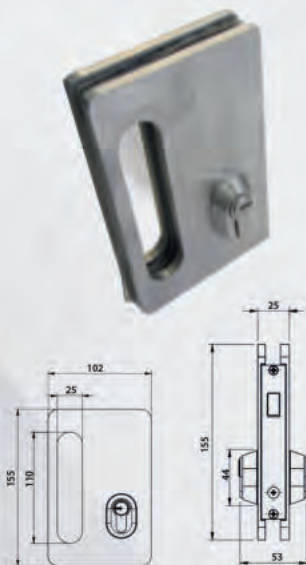

Glasschiebeanlagen Mittelschloss

Dieses Sicherheitsschloss wird vorrangig bei Schiebe-Glassystemen verwendet. Alle Metallteile sind aus Edelstahl gefertigt.



Schiebe-Glasanlagen internes Schloss

Hierbei handelt es sich um ein Schließsystem welches vorrangig bei Schiebe-Glasanwendungen eingesetzt wird. Alle Metallteile bestehen aus Edelstahl.



Palmiye Deutschland
PD Sales & Service GmbH & Co.KG
Engelbosteler Damm 124
30167 Hannover

Tel.: +49(0) 511-169 55 105
Fax: +49 (0) 511-169 55 103
✉: info@palmiye.de



www.palmiye.de

PALMIYE
Four Seasons Outdoor Living Areas