

PALMIYE  
Four Seasons Outdoor Living Areas  
SKYROOF



PRESTIGE  
BIOCLIMATIC  
PERGOLAS

SKYROOF

PRESTIGE

*Dem Himmel ganz nah.*





# SKYROOF PRESTIGE

## Fahrbares Lamellendach



Der Skyroof Prestige ist ein fahrbares Lamellendach und der Innenbegriff absoluter Perfektion. Gekonnt verkörpert der Prestige Anmut, Stärke und Schutz. Hier erleben Sie Komfort auf höchstem Niveau, mit ausgeklügelter Technik und reichlich Know How. Genießen Sie Ihren Außenbereich doch einfach zu allen Jahreszeiten. Der Prestige macht's möglich.

### GRENZMAßE

Ausfall \* (freistehend)

Breite

Schneelast

Öffnungsfläche

### BIS BREITE

6913 mm

4000 mm

268 kg/m<sup>2</sup>

79 %

\*Bei Wandanschluß muss die Halterungsbreite von 280 mm mit hinzugefügt werden.

### OPTIONEN

Umlaufende Randbeleuchtung

Isolierte Lamellen

Zweifarbigen Design

Integration von Seitenschließungen

### Integriertes Profil

### Lamelle

### Stütze



Der Skyroof Prestige ist mit vier Stützen und einem max. Ausfall von 5799 mm gefertigt. Bei einem größeren Ausfall muss pro Ausfallseite eine weitere Stütze hinzugefügt werden. Die Ausfallberechnung erfolgt im Abstand von 279 mm.



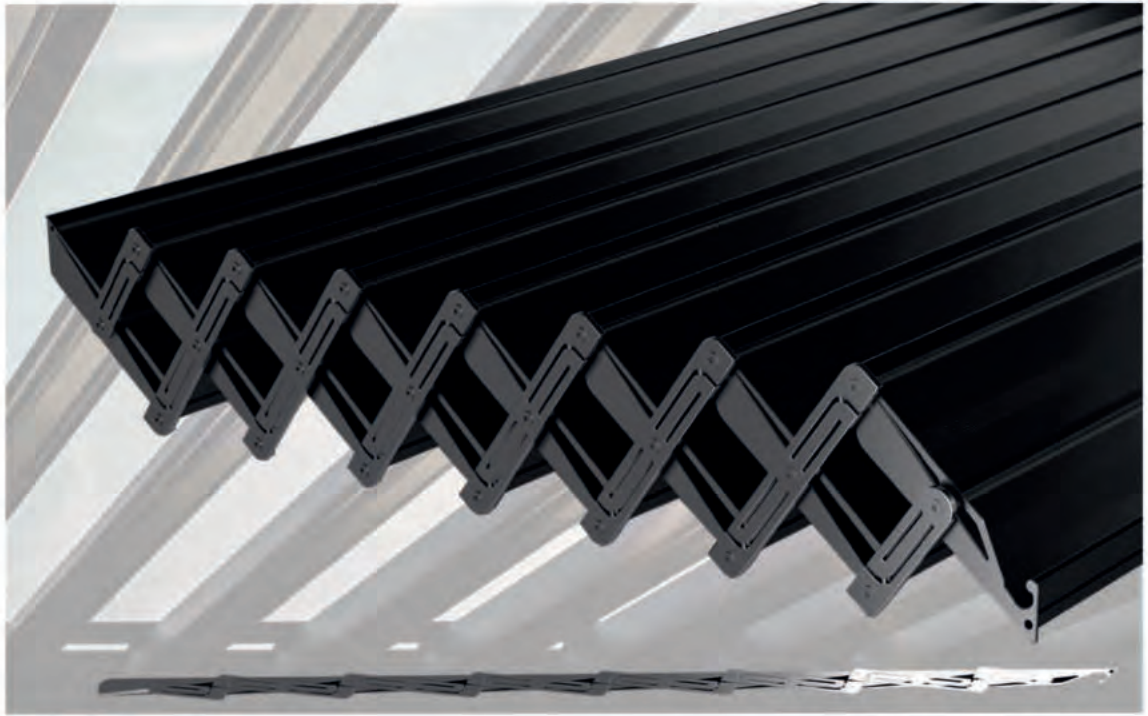
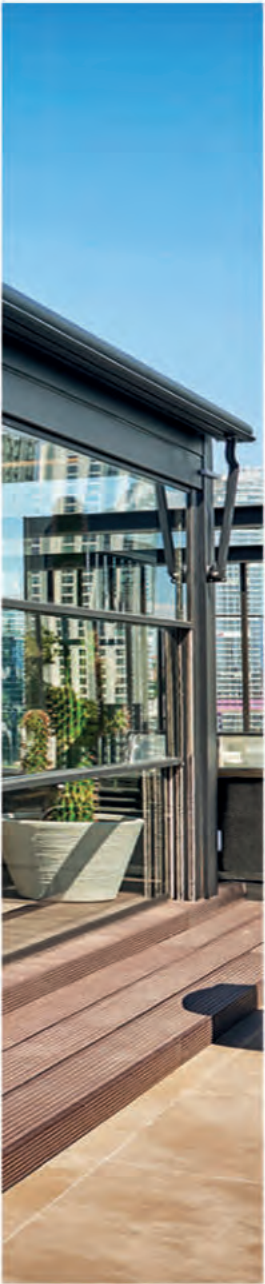

**ÖFFNUNGSPRINZIP**  
**SYNCHRONE LAMELLENBEWEGUNG**

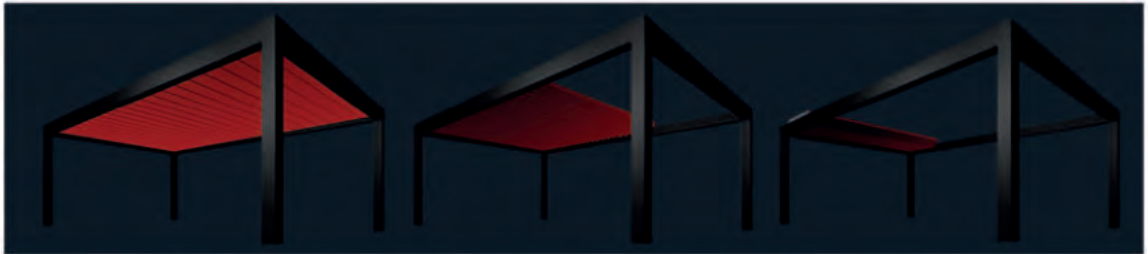

Das ein- und ausfahrbare Dach des Skyroof Prestige lässt sich bis zu 79 % der Gesamtfläche öffnen. Die stabilen Scherenarme sorgen für eine gleichmäßige Bewegung der Lamellen. Dank neuester Technik fährt das Dach absolut synchron Ein- und Aus und schließt dabei im geschlossenen Zustand nahtlos.



# SKYROOF PRESTIGE

TECHNISCHE DETAILS

## SCHMUTZFÄNGERFUNKTION

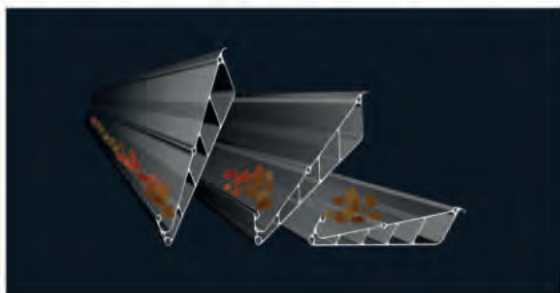

Elliptisch geformte Kammern, entlang der Lamellen verhindern, dass beim Öffnen der Anlage Wasser, Schmutz, kleine Äste oder Blätter in Ihren Innenraum gelangen.

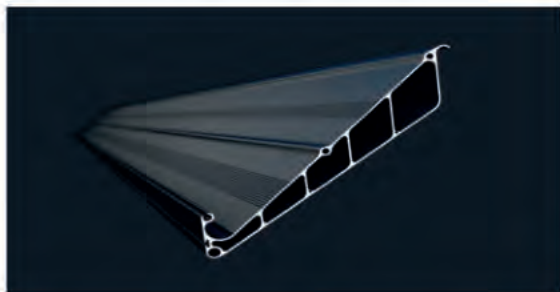

In den Lamellen integrierte Ablaufrinne.

## NEIGUNG



Die innere Neigung von 8,75 % oberhalb der Lamelle gewährleistet eine reibungslose Entwässerung und verhindert Wasseransammlungen im System.

## IM PROFIL INTEGRIERTE ENTWÄSSERUNG



Das umlaufende Profil ist das stabile Skelett des Skyroof Systems. Alle Lasten werden in dieser Struktur gleichmäßig verlagert. Die Entwässerung ist verdeckt in den Profilen integriert.

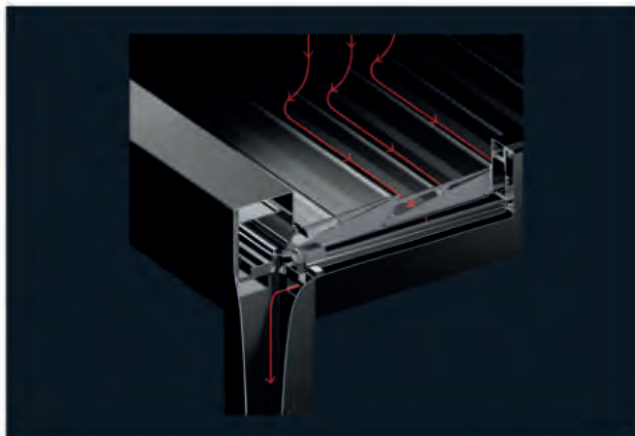

Das Entwässerungssystem ist verdeckt in die Struktur der Anlage integriert.



Der Wasserablauf erfolgt verborgen durch die Stütze.

## DICHTUNGEN



Die einzelnen Dichtungen verhindern das Wasser in den Innenraum gelangt.

## MEHRFACH DICHTUNGSSYSTEM



Für maximale Dämmung sorgen die sich simultan bewegenden Lamellen, die während des Schließvorgangs gleichmäßig auf die Dichtung drücken.

## LAMELLENSCHLIEßUNG

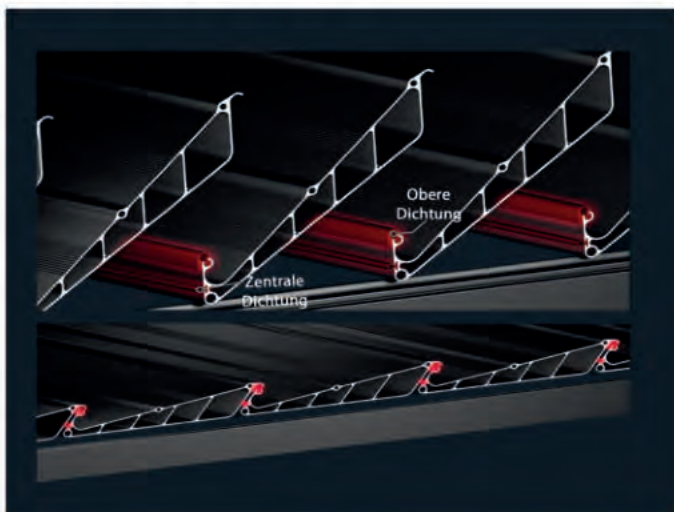

Dank der synchronen Schließbewegung werden die Lamellen und Dichtungen gleichzeitig aneinandergeführt, wodurch sich eine vollständige Abdichtung zwischen den Lamellen ergibt.

## LÜFTUNGSBETRIEB



Mit der „MY“ Taste Ihrer Fernsteuerung können Sie jederzeit ganz einfach für Frischluft in Ihren Räumlichkeiten sorgen.



## KLIMA REGULIERUNG



## ISOLIERTE LAMELLE



Die Lamellen können mittels Polyurethanschaum gefüllt werden. Dies trägt maßgeblich dazu bei, Kondenswasser zu reduzieren.

## LUFTKAMMER



Die Lamellenstruktur sorgt für ein gewisses Maß an Isolierung.

# SKYROOF PRESTIGE

MODULARITÄT



## MODULARITÄT

Durch die flexible und kompakte Bauweise bietet der Skyroof Prestige vielfältige modulare Konstruktionsmöglichkeiten.

## FREISTEHEND

Der Skyroof Prestige ist mit einem maximalen Ausfall bis 5799 mm und vier Stützen gefertigt. Bei größerem Ausfall sind sechs Stützen Standard.

## WANDMONTAGE

Max. Ausfall 6913 mm  
Max. Breite 4000 mm

Max. Ausfall 6913 mm  
Max. Breite\* 4000 mm

\*Ein Halterungsabstand von 280 mm muss hinzu gerechnet werden.

## ANWENDUNGSARTEN

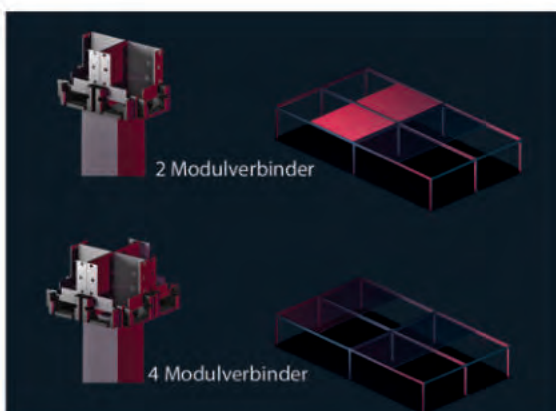
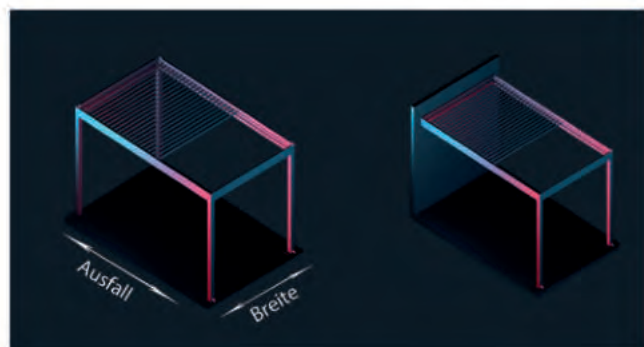
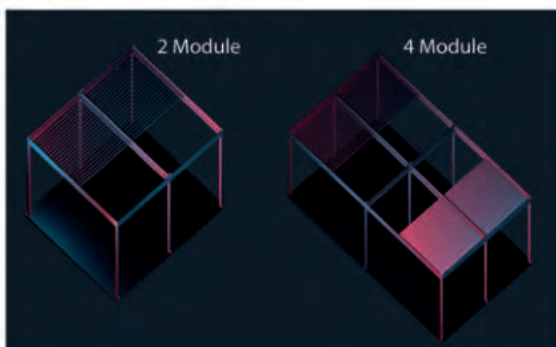



## BELEUCHTUNGSSYSTEM

Der Skyroof Prestige kann optional mit einer umlaufenden Randbeleuchtung ausgestattet werden. Das sogenannte Perimeter Beleuchtungssystem verfügt über eine Funktion, mit der sich das Licht dimmen lässt. Damit sorgen Sie jederzeit für ein perfektes Ambiente Ihres Außenbereiches.

**SKYROOF**  
**PRESTIGE**  
BELEUCHTUNG



# SKYROOF PRESTIGE OPTIONEN



## SEITENSCHLIEßUNGEN

Der Skyroof Prestige lässt sich mittels verschiedenen Seitenschließungen zusätzlich ausstatten. Mit den Palmiye Markisen schützen Sie sich optimal vor Sonneneinstrahlung und sorgen für zusätzlichen Schatten in Ihrem Außenbereich. Die seitlichen Glasschließungen sind das Nonplusultra für Naturliebhaber, denn mit unseren verschiedenen Glassystemen können Sie Ihren Terrassenbereich auch ganzjährig nutzen und Wind und Wetter trotzen.

### SCREENS & MARKISEN



### LAMELLEN



### GLASSYSTEME



# SKYROOF PRESTIGE OPTIONEN

## FARBOPTIONEN

Wählen Sie Ihre Wunschfarbe und gestalten Sie den Skyroof Prestige farblich ganz nach Ihren eigenen Vorstellungen. Unter der Verwendung neuester Nano-Technologie werden die Profile mit elektrostatischer Pulverlackierung beschichtet.

Der Skyroof Prestige ist auch zweifarbig erhältlich. Die Farbauswahl treffen Sie.

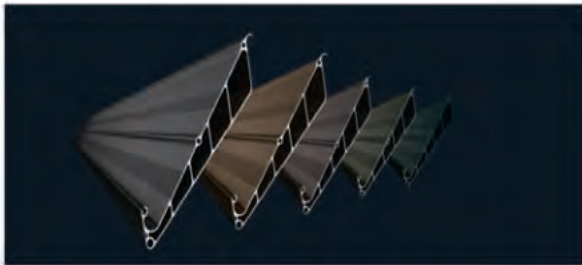

## STEUERUNG & AUTOMATISIERUNG

### CONNEXOON



Hiermit lässt sich Ihr Produkt ganz einfach von überall aus steuern. Kompatibel mit iOS und Android Smartphone Systemen. Durch die vielseitigen Funktionen lassen sich unterschiedliche Szenarien steuern und auf Knopfdruck abrufen.



### Mehrfach Kanal Optionen

Die Telis 1 Steuerung hat 1 Kanal, die Telis 4 hingegen hat 4 Kanäle. Die Telis 4 Optionen sind erhältlich für Pure, Lounge, Patio, RTS Lounge Roller und RTS Pure Roller.

- |          |   |          |   |          |   |
|----------|---|----------|---|----------|---|
| <b>A</b> | <b>Telis 1</b> Eleganz im Design und einfache Produktbedienung. Die Standard Einheit. | <b>D</b> | <b>16-Kanal-Ergonomisches Design</b><br>Mit einer Bedienung lassen sich alle Funktionen gleichzeitig steuern. Mit digitalen Bildschirm Funktionen können Sie unterschiedliche Produkte Symbolen und Nummern zuordnen. | <b>E</b> | <b>Funktionales Design</b><br>Ermöglicht die Einstellung der Beleuchtungsstärke mit der Scrollfunktion auf das gewünschte Niveau. |
| <b>B</b> | <b>Lounge</b> Schwarzes, elegantes Design.  | <b>C</b> | <b>Patio IP 66</b> Wasserfest für den Außengebrauch.  |          |   |

**Palmiye Deutschland**

PD Sales & Service GmbH & Co.KG

Engelbosteler Damm 124  
30167 Hannover

Tel.: +49(0) 511-169 55 105

Fax: +49 (0) 511-169 55 103

✉: [info@palmiye.de](mailto:info@palmiye.de)



[www.palmiye.de](http://www.palmiye.de)

**PALMIYE**  
Four Seasons Outdoor Living Areas