



Konzepte für ein schöneres Zuhause – von NIVEAU:
Holz- und Holz-Aluminium-Verbundkonstruktionen

- Fenster
- Haustüren
- Panorama-Elemente
- Schiebeanlagen
- Passivhaus-Elemente
- Pfosten-Riegelkonstruktionen

Ihr NIVEAU Fachhandelspartner:



www.niveau.de



HF/0815/5.0/R

Technische Änderungen und Druckfehler vorbehalten.



Holzfenster





Wertvoll

Holz ist Ausdruck von Anspruch und Individualität. Mit seinem natürlichen und unvergleichlichen Charakter ist es damit die ideale Basis für ein wertvolles Produkt, das die einzigartigen Vorteile des Werkstoffes mit innovativer Fenstertechnik verbindet: NIVEAU Holzfenster.

Inhalt

Systemübersicht	4-5
TopLine SR 10.68	6-9
ExklusivLine SR 10.82	10-13
ProfilLine 10.68 / 10.82	14-17
ExklusivLine SR 10.92 / SR PH 10.92	18-21
HistoricLine	22-23
HistoricLine 10.68 / 10.82	24
HistoricLine KF 10.68 / 10.82	25
Hebeschiebeanlagen	26-29
Funktionsvarianten	30-31
Sprossenvarianten	32-33
Sicherheitstechnik	34-37
Verglasungen	38-41
Holzarten	42-43
Farbtöne	44-45
Griffe	46-47



NIVEAU Holzfenstersysteme

Richtungsweisende Technik, hochwertige handwerkliche Details, ausgesuchte Holzqualitäten: NIVEAU Holzfenster sind Gestaltungselement, integraler Bestandteil der

Wärmedämmung und Schallisolierung eines Hauses, machen Ihr Zuhause sicherer und tragen so entscheidend zur Wohn- und Lebensqualität bei.

TopLine SR 10.68

ExclusivLine SR 10.82

ProfilLine 10.68
ProfilLine 10.82



System	U _w	U _g	g-Wert	T _L
10.68	1,2	1,1	63%	80%

System	U _w	U _g	g-Wert	T _L
10.82	1,2	1,1	63%	80%
10.82	0,88	0,6	50%	69%

System	U _w	U _g	g-Wert	T _L
10.68	1,2	1,1	63%	80%
10.82	0,88	0,6	50%	70%

ExclusivLine SR 10.92
ExclusivLine SR PH 10.92*

HistoricLine 10.68
HistoricLine 10.82

HistoricLine KF 10.68
HistoricLine KF 10.82



System	U _w	U _g	g-Wert	T _L
10.92	0,81	0,5	50%	70%
PH 10.92	0,76	0,5	50%	70%

System	U _w	U _g	g-Wert	T _L
10.68	1,3	1,1	63%	80%
10.82	0,87	0,6	50%	69%

System	U _w	U _g	g-Wert	T _L
KF 10.68	1,3	1,1	63%	80%
KF 10.82	0,87	0,6	50%	69%

* (mit PU-Dämmung im Rahmen)

Welches System passt zu welcher Anforderung? Unsere Empfehlung:

Anforderung	System 10.68	System 10.82	System 10.92
Passivhaus			
Neubau		●	● (System 10.82)
Modernisierung	●	●	● (System 10.68/10.82)
Stilfenster			

Anforderung	System 10.68	System 10.82	System 10.92
Passivhaus			● (System PH 10.92)
Neubau			● (System 10.92)
Modernisierung			
Stilfenster	●	●	

U_g / U_w-Werte:

Der U-Wert bezeichnet die „Wärmedurchlässigkeit“. Je geringer der U-Wert, umso weniger Wärme wird nach außen abgegeben, sprich umso besser ist die Wärmedämmeigenschaft der Verglasung (U_g-wert) bzw. des gesamten Fensters (U_w-Wert).

g-Wert:

Unter dem g-Wert versteht man den Wert für den Wärmegewinn durch Sonneneinstrahlung. Je höher dieser Wert ist, umso größer der Energiegewinn.

T_L-Wert:

Der T_L-Wert ist eine Angabe über die Lichtdurchlässigkeit im Bereich der Wellenlänge des sichtbaren Lichtes. Der %-Wert ist bezogen auf die Helligkeitsempfindlichkeit des menschlichen Auges. Je höher dieser Wert ist, umso mehr Licht gelangt in den Raum.

Alle im Prospekt angegebenen U_w-Werte beziehen sich auf das relevante Prüfmaß und wurden gem. DIN EN ISO 10077-1 in der Holzart Meranti bzw. wie angegeben berechnet. Die Berechnungen erfolgten teilweise auf der Grundlage von U_g-Messungen gem. DIN EN 12412-2. In der Praxis sind geringfügige Abweichungen durch Einflüsse wie z.B. unterschiedliche Rohdichte des Holzes o.ä. nicht zu vermeiden. Auch Abweichungen durch Sonderausstattungen sind möglich.

TopLine SR 10.68

Ein klassisches Holzfenster in zeitloser Optik mit allen Vorzügen moderner Fenstertechnik und durchdachten, hochwertigen Ausstattungsdetails. Für Modernisierungen hervorragend geeignet.



Abb.: Sonderausstattung Blockrahmen



TopLine SR 10.68

U_w	U_g	g-Wert	T_L
1,2	1,1	63%	80%

Systembeschreibung

- Bautiefe: 68 mm
- Zeitloses Design mit harmonischen Rahmen- und Flügeldimensionen.
- Profilierungen kantig.

In allen NIVEAU Holzarten verfügbar.

Details



Top-Oberflächenveredelung in 4-schichtigem Systemaufbau – brillant, optimal schützend.



Regenschutzschiene aus eloxiertem Aluminium mit maximaler Wasserkammer und Rahmenabdeckung. Abschluss mit zusätzlich versiegelten Endkappen.*



Bei NIVEAU Standard: Glas-Abstandhalter ausgeführt als „Warme Kante“ (in schwarz).



Überfärbte Glasleiste – in den Ecken verbunden – garantiert ein dauerhaft ansprechendes Fugenbild.



NIVEAU SafeSystem 2: Markenbeschläge in Edelstahl-Optik mit einbruchhemmender Grundsicherung durch zwei Stahl-Pilzkopfverriegelungen. Zusätzliche Drehhemmung im Scherenlager und Einstiegsperre.



Eine weitere Dichtung im Flügelüberschlag bringt zusätzliche Dichtheit und optimiert die Schalldämmung.



Hochwertige NIVEAU 2-fach-Verglasung (optional) mit hoher Lichtdurchlässigkeit und bestmöglicher Farbneutralität.

Option



Flügelabdeckprofil

* Die Ausführung der Regenschutzschiene kann in Verbindung mit Sonderelementen (Bogenfenster o.ä.) abweichend ausgeführt werden.

ExclusivLine SR 10.82

Eine moderne Optik mit schmalen Rahmen-/Flügelansichten, hohem Glasanteil für maximalen Lichteinfall und hervorragende Wärmedämmwerte kennzeichnen das NIVEAU Holzfenstersystem ExclusivLine SR 10.82.





Abb. Sonderausstattung 3-fach-Verglasung

ExclusivLine SR 10.82

U_w	U_g	g-Wert	T_L
1,2	1,1	63%	80%
0,88	0,6*	50%	69%

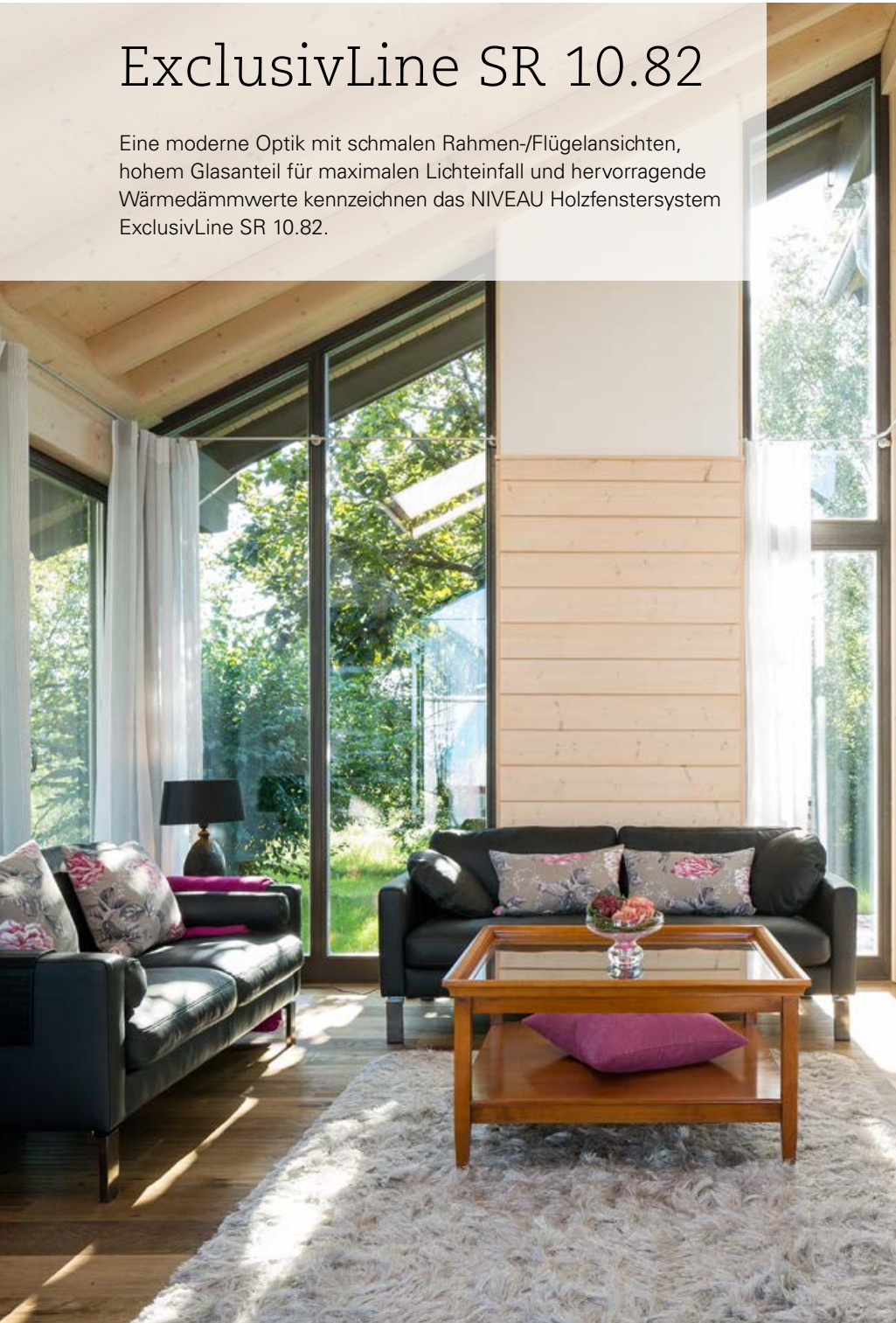
*3-fach-Verglasung

Systembeschreibung

- Bautiefe: 82 mm
- Schmales Rahmen- Flügeldesign bei maximaler Stabilität.
- Der erhöhte Glasanteil optimiert die Wärmedämmung und nutzt solare Energiezugewinne.
- Profilierungen kantig.

Verfügbare Holzarten:

Meranti select, Lärche, Eiche, accoya® Kiefer, Fichte/Tanne.

Details



Top-Oberflächenveredelung in 4-schichtigem Systemaufbau – brillant, optimal schützend.



Regenschutzschiene aus eloxiertem Aluminium mit maximaler Wasserkammer und Rahmenabdeckung. Abschluss mit zusätzlich versiegelten Endkappen.*



Bei NIVEAU Standard: Glas-Abstandhalter ausgeführt als „Warme Kante“ (in schwarz).



Überfälzte Glasleiste – in den Ecken verbunden – garantiert ein dauerhaft ansprechendes Fugenbild.



NIVEAU SafeSystem 2: Markenbeschläge in Edelstahl-Optik mit einbruchhemmender Grundsicherung durch zwei Stahl-Pilzkopfverriegelungen. Zusätzliche Drehhemmung im Scherenlager und Einstiegsperre.



Eine weitere Dichtung im Flügelüberschlag bringt zusätzliche Dichtheit und optimiert die Schalldämmung.



Hochwertige NIVEAU 2- oder 3-fach-Verglasung (optional) mit hoher Lichtdurchlässigkeit und bestmöglicher Farbneutralität.

Option



Flügelabdeckprofil

* Die Ausführung der Regenschutzschiene kann in Verbindung mit Sonderelementen (Bogenfenster o.ä.) abweichend ausgeführt werden.

ProfilLine 10.68 ProfilLine 10.82

Kennzeichnend für dieses Fenstersystem sind die profilierten Rahmen und Flügel – besonders geeignet bei Modernisierungen von Objekten in Landhaus-Architektur.





ProfilLine 10.68

Details



Top-Oberflächenveredelung in 4-schichtigem Systemaufbau – brillant, optimal schützend.



Regenschutzschiene aus eloxiertem Aluminium mit maximaler Wasserkammer und Rahmenabdeckung. Abschluss mit zusätzlich versiegelten Endkappen.*



Bei NIVEAU Standard: Glas-Abstandhalter ausgeführt als „Warme Kante“ (in schwarz).



Überfälzte Glasleiste – in den Ecken verbunden – garantiert ein dauerhaft ansprechendes Fugenbild.



NIVEAU SafeSystem 2: Markenbeschläge in Edelstahl-Optik mit einbruchhemmender Grundsicherung durch zwei Stahl-Pilzkopfverriegelungen. Zusätzliche Drehhemmung im Scherenlager und Einstiegsperre.



Eine weitere Dichtung im Flügelüberschlag bringt zusätzliche Dichtheit und optimiert die Schalldämmung.

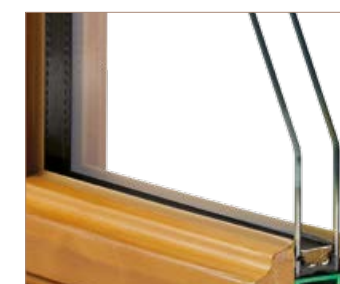

Hochwertige NIVEAU 2- oder 3-fach-Verglasung (optional) mit hoher Lichtdurchlässigkeit und bestmöglicher Farbneutralität.

ProfilLine 10.68 ProfilLine 10.82 (ohne Abbildung)

System	U _w	U _g	g-Wert	T _L
10.68	1,2	1,1	63%	80%
10.82	0,88	0,6*	50%	70%

*3-fach-Verglasung

Systembeschreibung

- Bautiefe System 10.68: 68 mm
Bautiefe System 10.82: 82 mm
- Klassisches Design mit harmonischen Rahmen- und Flügeldimensionen – in 2 Bautiefen verfügbar.
- Profilierte Rahmen und Flügel – innen und außen.

Verfügbare Holzarten:

- System 10.68 in allen NIVEAU Holzarten.
- System 10.82: Meranti select, Lärche, Eiche, accoya® Kiefer, Fichte/Tanne.

* Die Ausführung der Regenschutzschiene kann in Verbindung mit Sonderelementen (Bogenfenster o.ä.) abweichend ausgeführt werden.

ExclusivLine SR 10.92 ExclusivLine SR PH 10.92

Passivhaus-taugliche Komponente

Schmales Rahmen-/Flügeldesign für maximalen Lichteinfall – die Gesamtoptik des Fensters wirkt leicht und modern. Eine hochwärmedämmende Lösung als integraler Bestandteil eines professionell abgestimmten Energiekonzeptes.

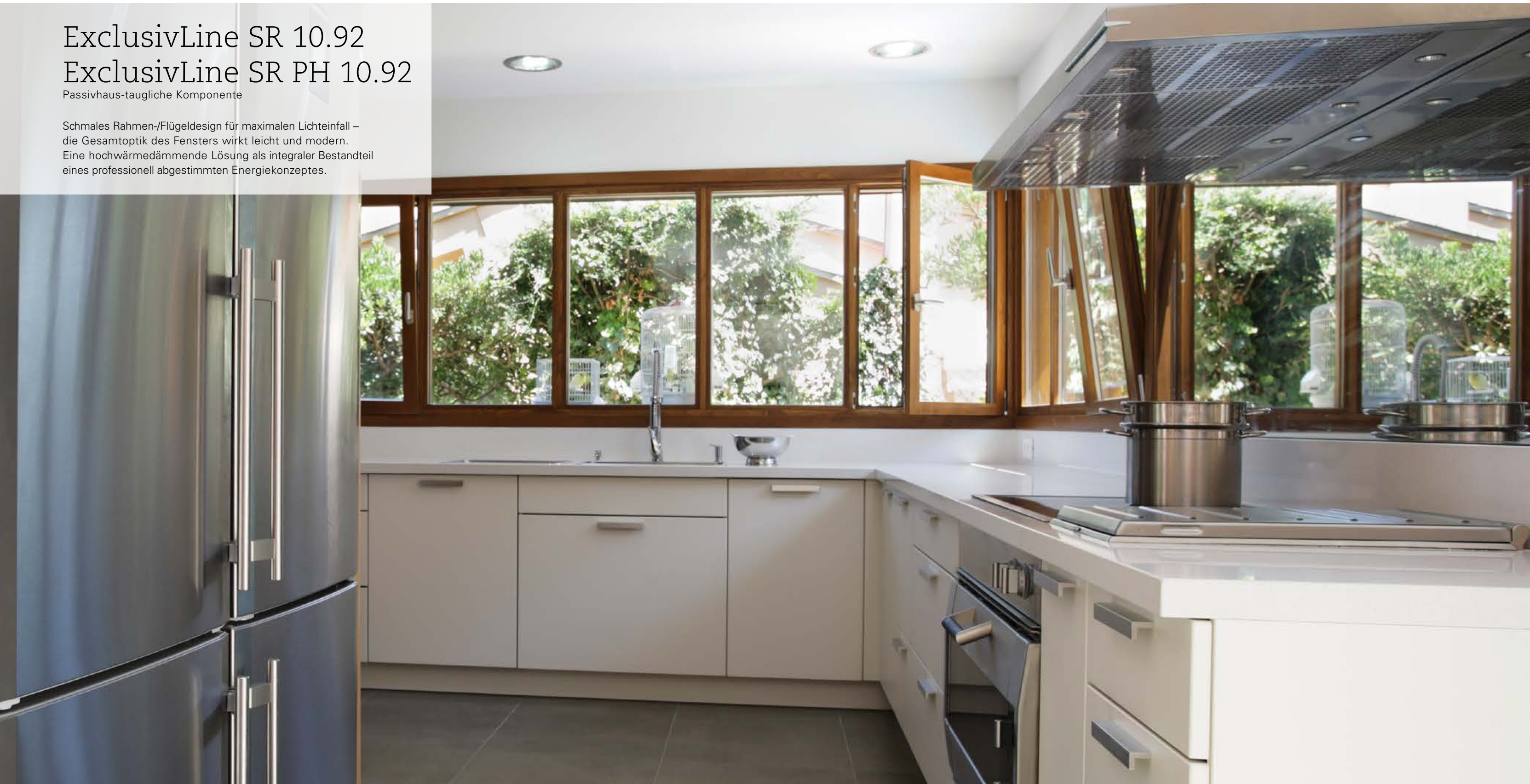



ExclusivLine SR 10.92 (ohne Abbildung)
ExclusivLine SR PH 10.92

System	U_w	U_g	g-Wert	T_L
10.92	0,81	0,5	50%	70%
PH 10.92	0,76	0,5	50%	70%

Systembeschreibung

- Bautiefe: 92 mm
- Schmales Rahmen- und Flügeldesign bei maximaler Stabilität.
- Der erhöhte Glasanteil optimiert die Wärmedämmung und nutzt solare Energiezugewinne.
- Zusätzliche Dämmeinlage im Blendrahmen. (System SR PH 10.92)
- Profilierungen kantig.

Verfügbare Holzarten:
Meranti select,
Lärche, Eiche,
andere Holzarten
auf Anfrage.

Details



Top-Oberflächenveredelung in 4-schichtigem Systemaufbau – brillant, optimal schützend.



Regenschutzschiene aus eloxiertem Aluminium mit maximaler Wasserkammer und Rahmenabdeckung. Abschluss mit zusätzlich versiegelten Endkappen.*

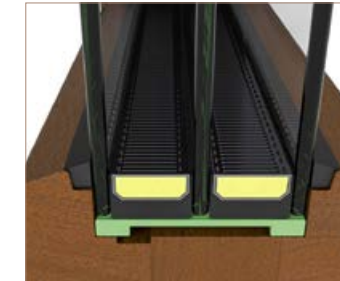

Bei NIVEAU Standard: Glas-Abstandhalter ausgeführt als „Warme Kante“ (in schwarz).



Überfälzte Glasleiste – in den Ecken verbunden – garantiert ein dauerhaft ansprechendes Fugenbild.



NIVEAU SafeSystem 2: Markenbeschläge in Edelstahl-Optik mit einbruchhemmender Grundsicherung durch zwei Stahl-Pilzkopfverriegelungen. Zusätzliche Drehhemmung im Scherenlager und Einstiegsperre.



Eine weitere Dichtung im Flügelüberschlag bringt zusätzliche Dichtheit und optimiert die Schalldämmung.



Die zusätzliche Dämmeinlage (System SR PH 10.92) im Blendrahmen optimiert die Wärmedämmung.

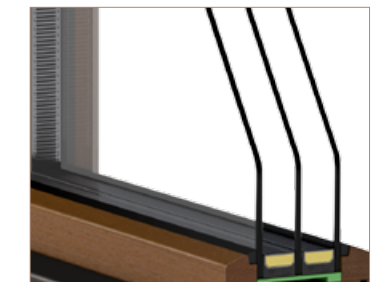

Hochwertige NIVEAU 3-fach-Verglasung mit hoher Lichtdurchlässigkeit und bestmöglicher Farbneutralität.

Option



Flügelabdeckprofil

* Die Ausführung der Regenschutzschiene kann in Verbindung mit Sonderelementen (Bogenfenster o.ä.) abweichend ausgeführt werden.

HistoricLine 10.68 HistoricLine 10.82

Das Stilfenster in authentischem Design. Für die originalgetreue Anpassung bei historischen, auch denkmalgeschützten Objekten. Ausgestattet mit allen Vorzügen moderner Fenstertechnik.

HistoricLine KF 10.68 HistoricLine KF 10.82

Bei Objekten, die besonderen Auflagen der Renovation unterliegen, kann die Ausführung mit „Kittfalzoptik“ (KF) eben diese ursprüngliche Verglasungsart nachempfinden.



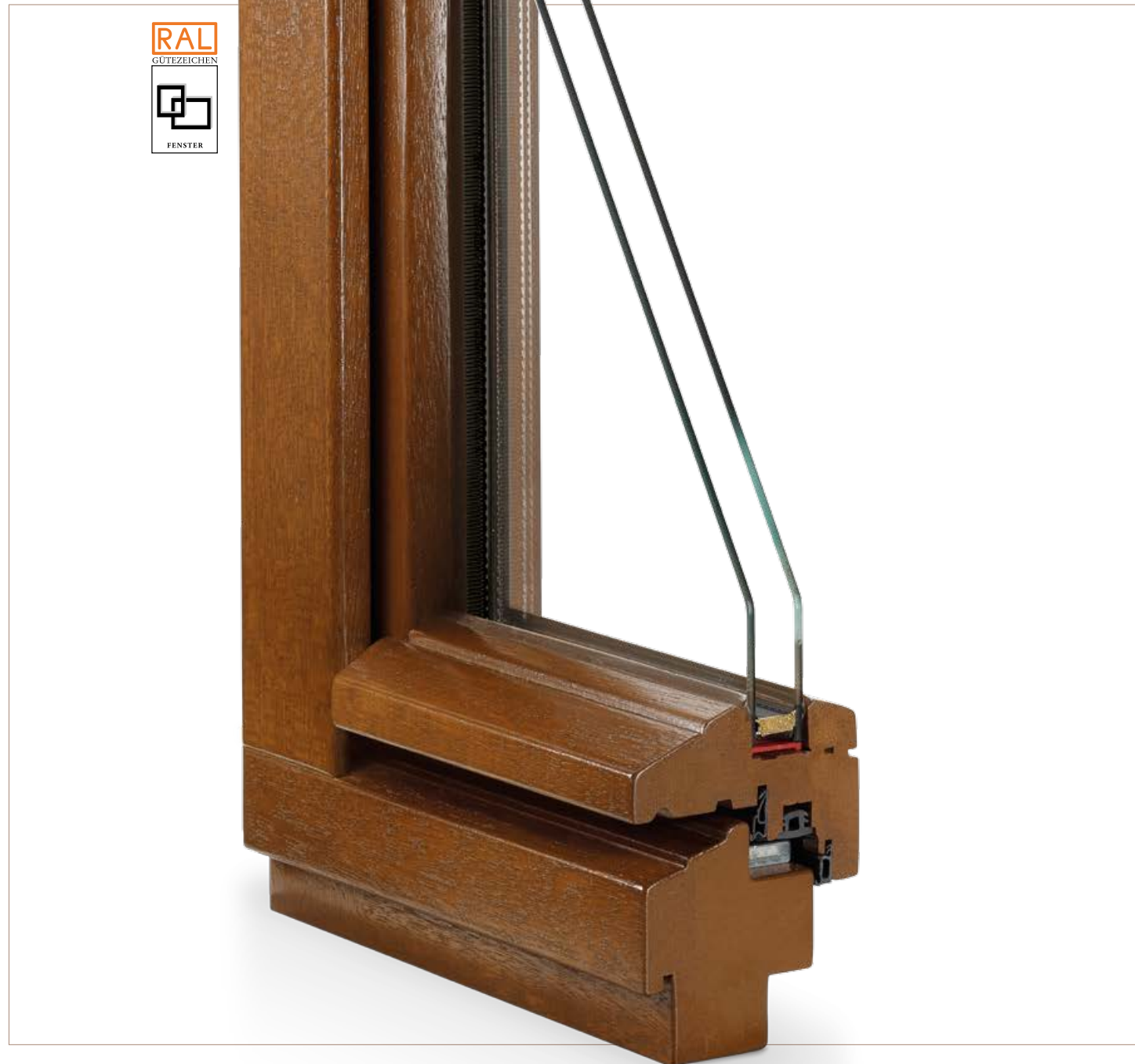

HistoricLine 10.68
HistoricLine 10.82 (ohne Abb.)

System	U _w	U _g	g-Wert	T _L
10.68	1,3	1,1	63%	80%
10.82	0,87	0,6*	50%	69%

*3-fach-Verglasung

Systembeschreibung

- Bautiefe System 10.68: 68 mm / System 10.82: 82 mm
- Stilfenster mit hochwertigen Ausstattungsmerkmalen, wie z.B. profilierte Wetterschenkel und vielfältigen Optionen (z.B. Schlagleisten mit Kapitellen oder auch Kämpferprofile) – in 2 Bautiefen verfügbar.
- Alle geometrischen Formen wie Schrägfenster, Giebelfenster-Konstruktionen oder Rundbogenfenster sind umsetzbar.
- Weitere Ausstattungsoptionen im Bereich Wärme-, Schalldämmung und Einbruchhemmung.

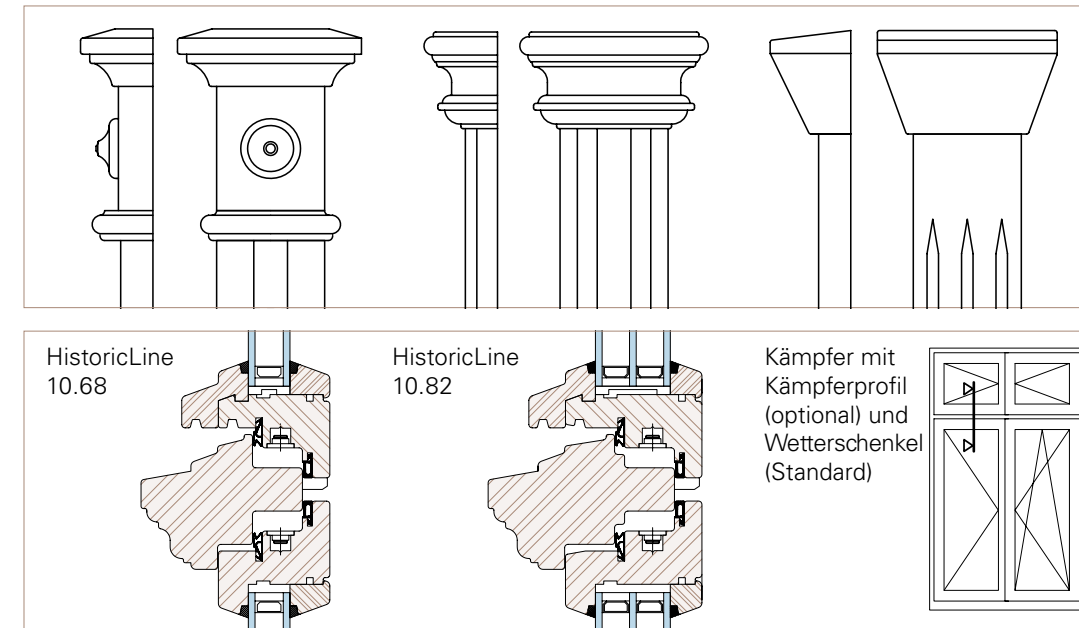

Kapitelle – ein charakteristisches Merkmal historischer Fenster-Designs und Ausdruck traditioneller Handwerkskunst. Eine von vielen originalgetreuen Ausstattungsmöglichkeiten.

Beispiel Kämpfer, Oberlicht mit Flügel



Kittfalzoptik (KF)
Der äußere Glasnackten verläuft etwa in dem Winkel, in dem früher der Kitt das Glas gehalten und abgedichtet hat.

HistoricLine KF 10.68
HistoricLine KF 10.82 (ohne Abb.)

System	U _w	U _g	g-Wert	T _L
KF 10.68	1,3	1,1	63%	80%
KF 10.82	0,87	0,6*	50%	69%

*3-fach-Verglasung

Systembeschreibung

- Bautiefe System KF 10.68: 68 mm
Bautiefe System KF 10.82: 82 mm

NIVEAU HistoricLine-Systeme sind in allen NIVEAU Holzarten verfügbar.



Hebeschiebeanlagen

NIVEAU Hebeschiebeanlagen schaffen neue Raumperspektiven. Großzügiges Panorama, hoher Bedienkomfort und modernste Wärmedämmung stehen für das Mehr an Licht und Lebensqualität in Ihrem Zuhause.

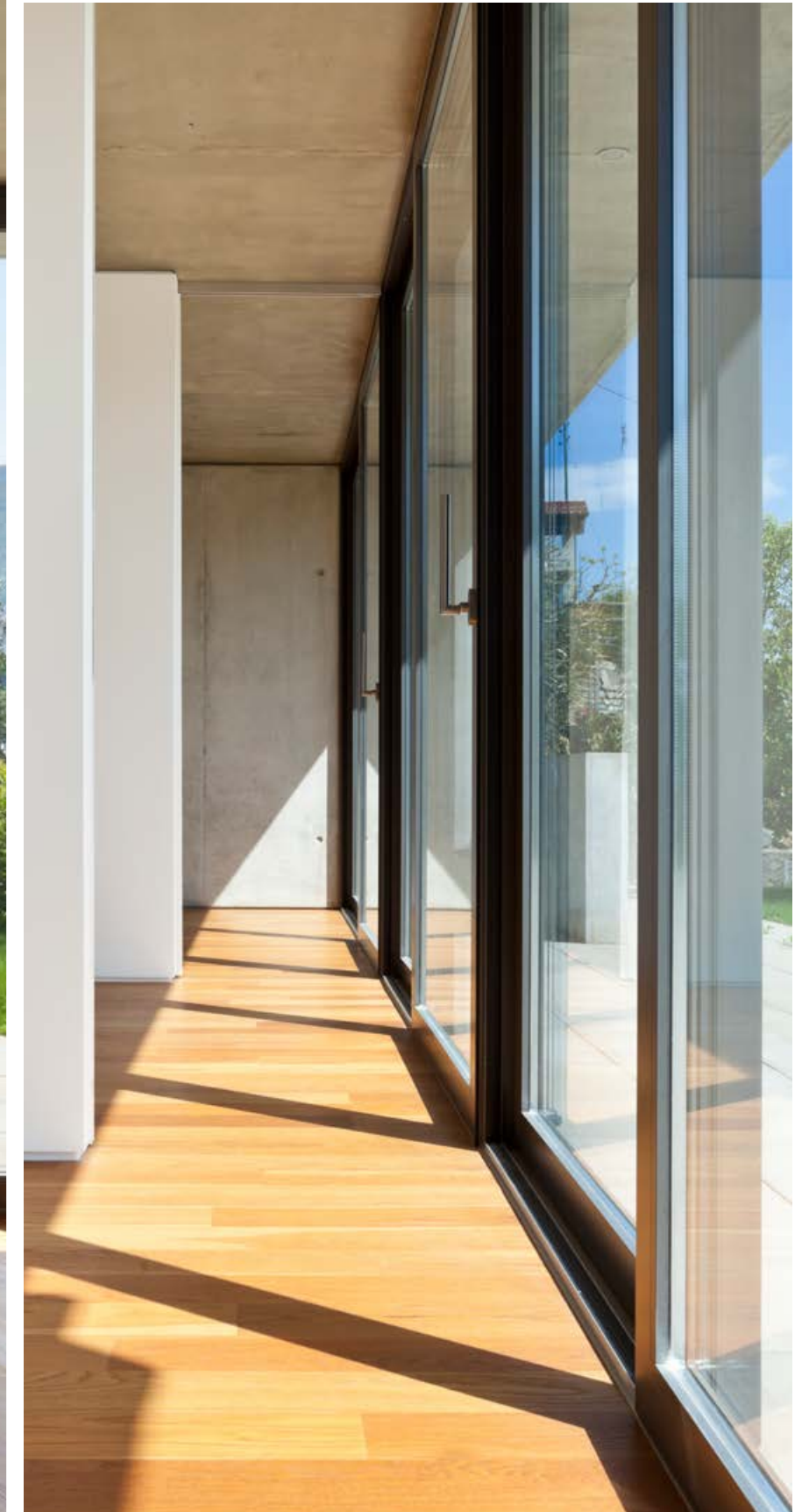

Hebeschiebeanlagen



- Optimierte Wärmedämmung und hochwärmedämmende Bodenschwelle
- Sicherheitsausstattungen optional bis RC 2 möglich (systemabhängig)
- Hoher Bedienkomfort bereits in der Standardausführung

Lieferbare Bautiefen:

- HS 68 = 68 mm
- HS 82 = 82 mm
- HS 92 = 92 mm

Ausstattungsoptionen für alle Systeme:

- Komfortgetriebe,
- Barrierefreie Bodenschwelle,
- Elektroantrieb.

Weitere Informationen zu den verfügbaren Ausstattungsoptionen erhalten Sie bei Ihrem autorisierten NIVEAU Fachhandels-Partner.

Ausführungsvarianten

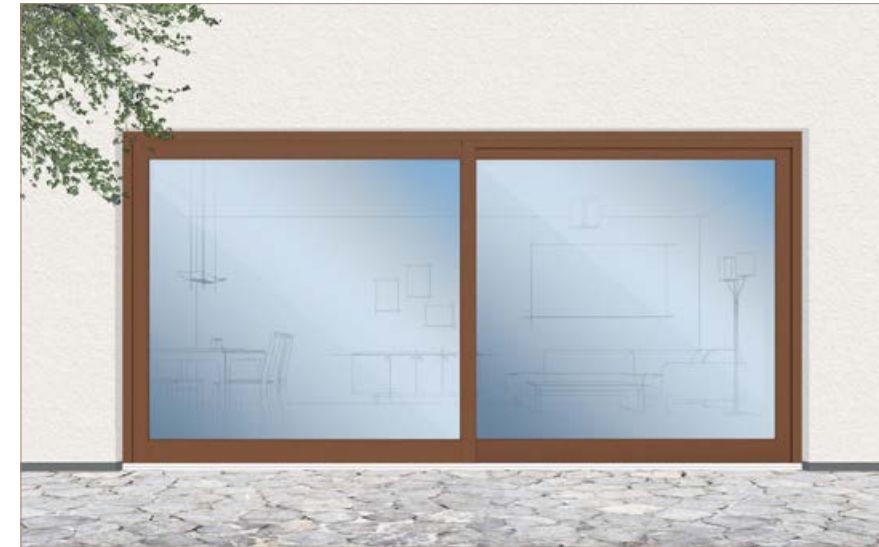

Classic

Klassische Optik: Schiebe- und Festflügel haben bei dieser Variante eine identische Rahmenbreite.

Lieferbar in den Systemen HS 68 / HS 82 / HS 92.

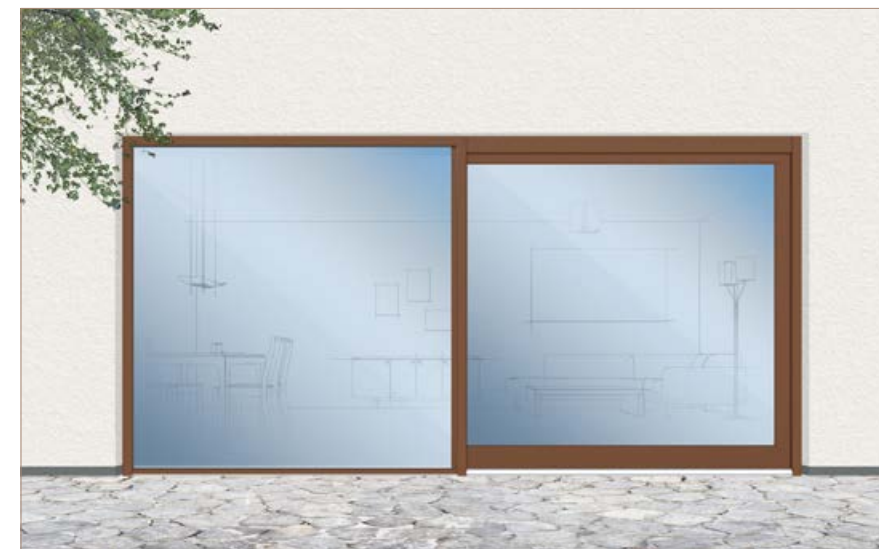

RVS

Moderne Optik: Bei dieser besonderen Ausführung erfolgt die Verglasung im Festteil oben und seitlich direkt in den Rahmen und unten direkt in das Schwellenprofil. Die Gesamtansicht wirkt filigran und bietet maximalen Lichteinfall.

Lieferbar in den Systemen HS 82 / HS 92.

Auch mehrteilige Anlagen sind umsetzbar. Ihr NIVEAU Fachhandels-Partner entwickelt gerne eine auf Ihre individuellen Belangen zugeschnittene Lösung.



Wohnen nach Maß: Funktionsvarianten

Mit unterschiedlichsten Funktionsvarianten bietet Ihnen NIVEAU ein Höchstmaß an Flexibilität bei der Umsetzung Ihrer individuellen Vorstellungen vom Bauen und Wohnen.

Vom beliebten Schwingfenster bis zur platzsparenden falt-schiebetür stehen Ihnen viele Wege offen:

- Schwingfenster
- Schiebefenster
- Vertikalschiebefenster
- falt-schiebetüren
- Parallel-schiebekipptüren
- Barrierefreie Schwellen
- Rollladenaufsatzelemente

Bei Fragen zu Details und konkreten Umsetzungsmöglichkeiten wenden Sie sich bitte an Ihren NIVEAU Fachhandels-Partner. Er findet mit Ihnen zur idealen Lösung.



Barrierefreie Übergänge auf Balkon und Terrasse sind komfortabel und altersgerecht. NIVEAU bietet Ihnen abgestimmte Lösungen für Neubau und Modernisierung.

Zeitlose Akzente: Sprossenvarianten

Nicht nur bei Modernisierungen, auch bei Neubauten sind Sprossenlösungen ein interessantes Gestaltungselement, um Fassaden Charme und Charakter zu verleihen. Ob aufgeklebte und versiegelte Variante oder massive glasteilende

Ausführung – unterschiedliche Lösungen sind verfügbar. Zu den Vorzügen und Besonderheiten der verschiedenen Varianten berät Sie gerne Ihr NIVEAU Fachhandels-Partner.

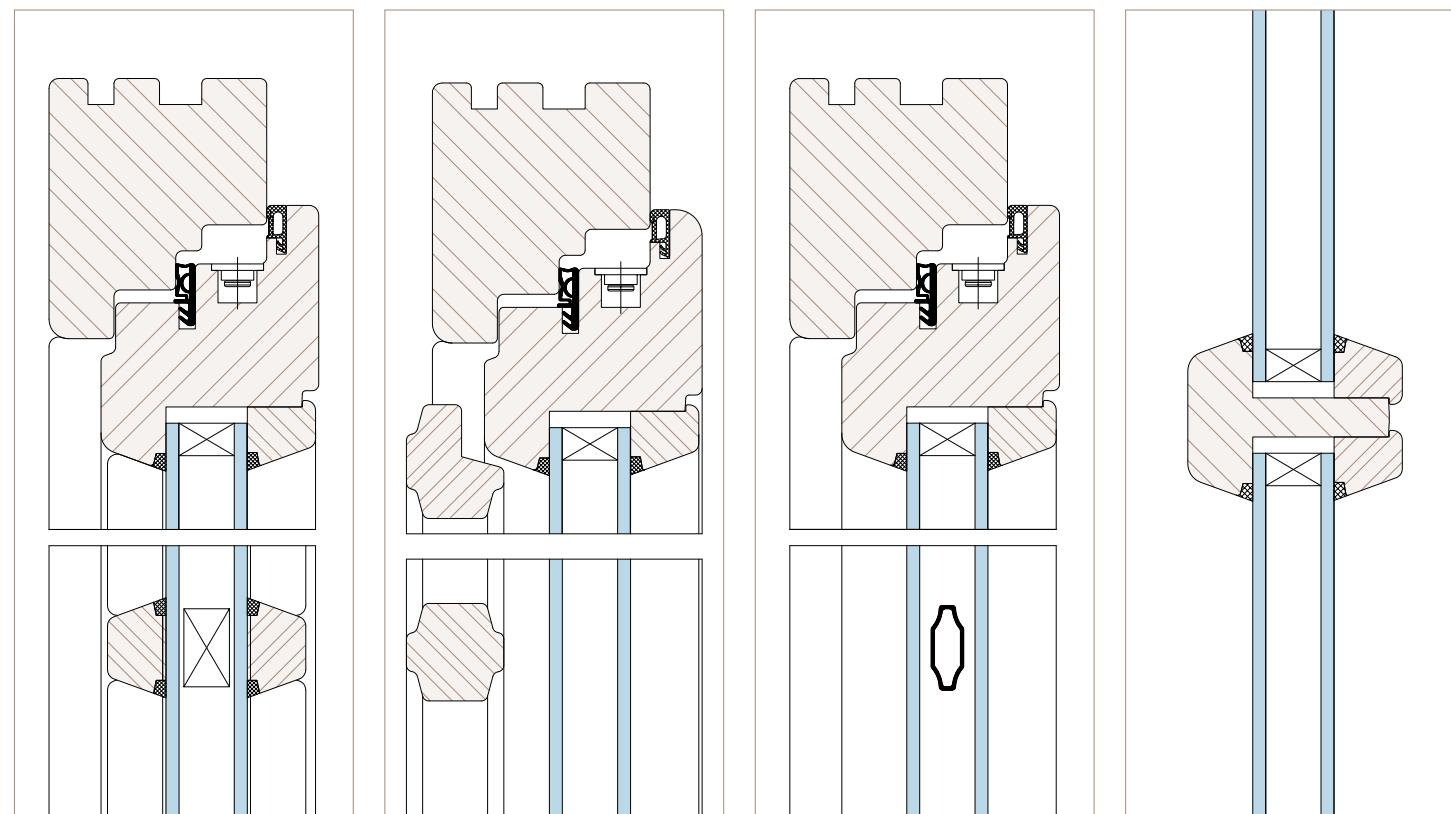

Aufgeklebte und versiegelte Sprosse (36 mm)

Vorsatzsprosse aufklappbar (36 mm)

Sprosse im Scheiben-Zwischenraum (26 mm)

Massive glasteilende Einsatzsprosse (z.B. 46 mm)



Fenstersprossen verleihen jedem Haus einen persönlichen Charakter.

Sicherheit beginnt bei einer guten Beratung

Sicherheit ist ein ganz besonders wertvolles Gut. Umso alarmierender ist die Tatsache, dass die Zahl der Wohnungseinbrüche von Jahr zu Jahr zunimmt und in 2015 auf den höchsten Wert seit 16 Jahren gestiegen ist. Machen Sie es Einbrechern daher so schwer wie möglich und legen Sie Wert auf eine durchdachte Sicherheitsausstattung.

Von der wirkungsvollen Grundsicherung bis zur amtlich geprüften Ausführung nach RC 2 bietet Ihnen NIVEAU dazu alle Optionen. Gerne berät Sie Ihr NIVEAU Fachhandels-Partner zu den detaillierten Möglichkeiten.



Anforderung und Klassifizierung (gem. DIN EN 1627)

Widerstands- klasse	Erwarteter Tätertyp, mutmaßliches Täterverhalten	Empfohlener Einsatzort des einbruchhemmenden Bauteils		
		A Wohnobjekte	B Gewerbe- objekte, öffentliche Objekte	C Gewerbe- objekte, öffentliche Objekte (hohe Gefährdung)
RC 1 N	Bauteile der Widerstandsklasse RC 1 N weisen einen Grundschutz gegen Aufbruchversuche mit körperlicher Gewalt wie Gegentreten, Gegenspringen, Schulterwurf, Hochschieben und Herausreißen auf (vorwiegend Vandalismus). Bauteile der Widerstandsklasse RC 1 N weisen nur einen geringen Schutz gegen den Einsatz von Hebelwerkzeugen auf.			Wenn Einbruchhemmung gefordert wird, wird der Einsatz der Widerstandsklasse RC 1 N nur bei Bauteilen empfohlen, bei denen kein direkter Zugang (nicht ebenerdiger Zugang) möglich ist.
RC 2 N*	Der Gelegenheitstäter versucht, zusätzlich mit einfachen Werkzeugen wie Schraubendreher, Zange und Keile, das Bauteil aufzubrechen.	●	●	—
RC 2	Der Gelegenheitstäter versucht, zusätzlich mit einfachen Werkzeugen wie Schraubendreher, Zange und Keile, das Bauteil aufzubrechen.	●	●	—

* Wenn Einbruchhemmung gefordert wird, ist der Einsatz der Widerstandsklasse RC 2 N nur bei Bauteilen zu empfehlen, bei denen kein direkter Angriff auf die eingesetzte Verglasung zu erwarten ist.

Weitere Empfehlungen der Polizei zum Thema „Sicherheit“ finden Sie online auf www.k-einbruch.de



Grundsicherung

Mit Safesystem 2 verfügen alle NIVEAU Holzfenstersysteme (soweit fertigungstechnisch möglich) bereits in der Standardausführung über eine wirkungsvolle Grundsicherung.

SafeSystem 2

- Stahl-Pilzbolzenverriegelungen in Stahlsicherheitsschließbock oben und unten bieten einen wirksamen Aushebelschutz – auch in Kippstellung¹.
- Mit serienmäßiger Einstiegssperre.

¹ Versicherungstechnisch gilt ein Fenster in Kippstellung als geöffnetes Fenster!

- Der Komfort-Pilzbolzen ist in der Höhe verstellbar. So wird das Sicherheitsschließstück immer voll durch den Pilzbolzen hintergriffen. Fazit: Hohe Sicherheit auf Dauer.
- Die Kombination „rollend“, „justierbar“ und „leichtgängig“ macht den kompletten Beschlag äußerst verschleißarm und leicht zu bedienen.

- Bei Fenstern mit Stulpflügelgetriebe: Hier verhindern integrierte Blockierbleche das Öffnen des Falzhebels bei einem Einbruchversuch – ebenfalls bereits in der NIVEAU Grundausführung.

- Qualitätsfenstergriff mit Secustic-Sicherheitsfunktion²: der selbstsichernde Sperr-Mechanismus rastet bei der Betätigung mit hörbarem Präzisions-Klicken ein und verhindert das Verschieben des Fensterbeschlags von außen.

² Diese Funktion ist nur bei den NIVEAU-Standardgriffen gegeben.

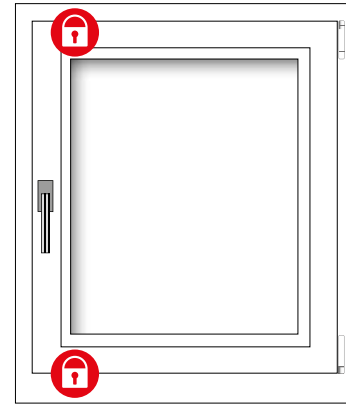

Optionen

Optional bietet Ihnen NIVEAU verschiedene Ausstattungsoptionen bis zur amtlich geprüften Ausführung „Einbruchhemmung nach RC 2“:

SafeSystem 3

- AhS-Sicherheitsbeschlag mit 4 Eckenverriegelung (AhS-Extra gemäß RAL RG607/13 der „Gütegemeinschaft Schloss und Beschlag, Velbert“)
- Qualitätsfenstergriff mit Secustic-Sicherheitsfunktion
- In Kombination mit einem abschließbaren Griff von 100 Nm und einem Getriebe-Anbohrschutz vergleichbar mit der Sicherheitsstufe RC 1 N

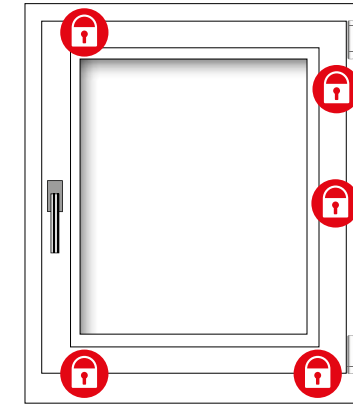

SafeSystem 4

- Sicherheitsbeschlag mit der Verriegelungstechnik der Sicherheitsstufe RC 2
- Je nach Flügelgröße mit den erforderlichen Sicherheitsverriegelungen
- In Kombination mit einem abschließbaren Griff von 100 Nm und einem Getriebe-Anbohrschutz vergleichbar mit der Sicherheitsstufe RC 2 N

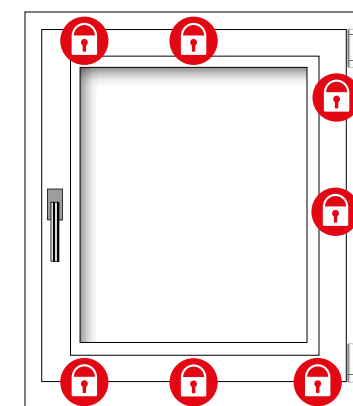

SafeSystem RC 2

- Höchste Sicherheit nach DIN EN 1627
- Amtlich geprüft für die Widerstandsklasse RC 2
- Je nach Flügelgröße mit den erforderlichen Sicherheitsverriegelungen
- Getriebe-Anbohrschutz
- Abschließbarer Sicherheitsgriff
- P4A-Sicherheitsverglasung inkl. sicherheitstechnischer Glasanbindung

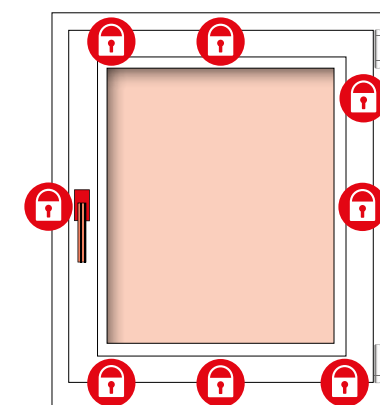

NIVEAU ist als Hersteller geprüft und zertifizierter, einbruchhemmender Fenster im Verzeichnis der „Kommission Polizeiliche Kriminalprävention“ gelistet (einzusehen unter www.polizei.bayern.de).

Wohnen mit Wohlfühlfaktor

Schallschutz- oder Sicherheitsverglasungen, Lösungen für optimierte Wärmedämmung oder einfach nur Sichtschutz – mit individuellen Verglasungen verwirklichen Sie Ihre ganz persönliche Vorstellung vom Wohnen im eigenen Heim.



Verglasungen: Lösungen für das individuelle Wohnen

Wärmedämmung

Die Verglasung leistet bei Fenstern einen wesentlichen Beitrag zur Wärmedämmung. NIVEAU Holzfenster bieten hier bereits in der Grundausführung hervorragende Werte sowie eine hohe Lichtdurchlässigkeit und bestmögliche Farbneutralität. Systemabhängig sind weitere Optimierungen durch entsprechende Wärmeschutzgläser möglich.

Verglasung	U _g	g-Wert	T _L
2-fach	1,1	63%	80%
3-fach	0,6	50%	70%
	0,5	50%	70%

U_g-Wert:

Der U_g-Wert bezeichnet die Wärmedurchlässigkeit der Verglasung. Je geringer dieser Wert ist, umso höher die Wärmedämmung.

g-Wert:

Unter dem g-Wert versteht man den Wert für den Wärmegewinn durch Sonneneinstrahlung. Je höher dieser Wert ist, umso größer der Energiegewinn.

T_L-Wert:

Der T_L-Wert ist eine Angabe über die Lichtdurchlässigkeit im Bereich der Wellenlänge des sichtbaren Lichtes. Der %-Wert ist bezogen auf die Helligkeitsempfindlichkeit des menschlichen Auges. Je höher dieser Wert ist, umso mehr Licht gelangt in den Raum.

Sicherheit

Entsprechende Spezialgläser tragen dazu bei, die Sicherheit Ihrer NIVEAU-Fenster Ihren persönlichen Vorstellungen entsprechend zu erhöhen. Ihr NIVEAU Fachhandels-Partner berät Sie gerne zu den Möglichkeiten.

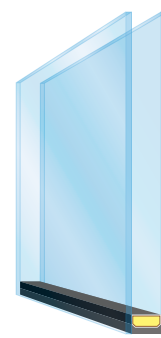

ESG
Einscheiben-Sicherheitsglas

Das „vorgespannte“ Spezialglas ist widerstandsfähiger gegenüber mechanischen Stoßbelastungen und reduziert aufgrund des spezifischen Bruchverhaltens (Kompaktbruch in kleine, stumpfe Scherben) bei einem Unfall die Verletzungsgefahr.

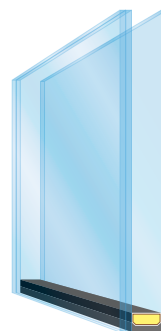

VSG
Verbund-Sicherheitsglas

Hier verbindet eine reißfeste Folie zwei oder mehr Scheiben. Das Einschlagen der Scheibe ist nur schwer möglich, da die Bruchstücke fest an der Folie haften bleiben.

Durchwurfhemmende Verglasung nach DIN EN 356

Diese sind in verschiedenen Beanspruchungsgruppen unterteilt (P2A / P4A) und werden in Kombination mit entsprechenden Sicherheitsbeschlägen für den Einbruchschutz empfohlen.

Schallschutz

Die Konstruktion der NIVEAU Holzfenster mit 2-fach-Dichtsystem und das verwendete Markenglas bieten bereits in der Grundausführung gute Schalldämmwerte. Mit geprüften Spezialverglasungen unterschiedlicher Schallschutzklassen kann die Schalldämmung zusätzlich erhöht werden.

Schallschutzklasse	1	2	3	4	5
Schalldämm-Maß* (dB)	25-29	30-34	35-39	40-44	45-49

* Gibt an, um wieviel dB sich der Schallpegel verringert.

Geräusche in Dezibel



Vogelgezwitscher



Fahrgeräusch eines PKW



Fahrgeräusch eines Motorrades



Fahrgeräusch eines LKW



Fahrgeräusch eines Schnellzuges



Fluggeräusch eines Düsenflugzeuges

Sichtschutz (Auszug)

Glas als optischer Akzent und Sichtschutz – auch in diesem Bereich bietet Ihnen NIVEAU selbstverständlich zahlreiche Ausstattungsmöglichkeiten. Ihr NIVEAU Fachhandels-Partner hält entsprechende Originalmuster für Sie bereit.

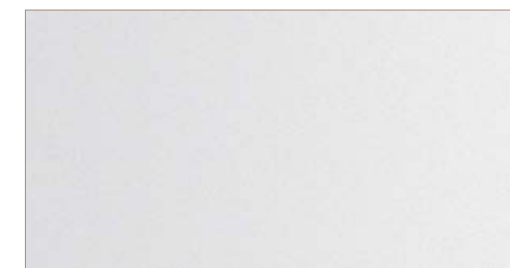

Satinato

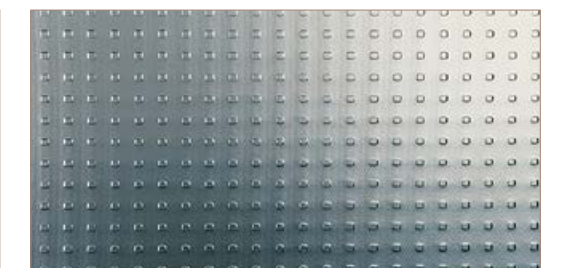

Mastercarré



Chinchilla



SGG Thela

Nachhaltig. Natürlich.

Ausschließlich ausgesuchte und gut abgelagerte Holzqualitäten aus nachhaltiger Forstwirtschaft werden für NIVEAU Holzfenster verarbeitet. Das bedeutet hohe Widerstandsfähigkeit, lange Lebensdauer und höchste Stabilität. Hölzer mit individuellem Charakter, interpretierbar durch vielfältige Farben und Lasuren.



Meranti select

Bei NIVEAU wird ausschließlich sortierte Ware mit einer Rohdichte von ca. 450 bis 550 kg/m³ verarbeitet. Dies spricht für die hohe Qualität dieses Holzes. Dauerhaftigkeitsklasse 3.



Kiefer

Sortierte Ware mit einer Rohdichte von ca. 520 kg/m³. Mit erhöhtem Pflegeaufwand verbunden und nur für den Einbau bei indirekter Bewitterung empfohlen. Aufgrund des erhöhten Harzanteils nicht für dunkle Oberflächen geeignet. Dauerhaftigkeitsklasse 3-4.



Eiche

Ein hochwertiges Holz mit charakteristischer Optik, das seit Jahrtausenden als natürlicher Werkstoff genutzt wird. Die Rohdichte von 730 bis 850 kg/m³ spricht für die besondere Qualität des Holzes. Dauerhaftigkeitsklasse 2.



Fichte / Tanne

Die durchschnittliche Rohdichte liegt (ca. 400 bis 500 kg/m³) etwas unter der von Kiefer. Mit erhöhtem Pflegeaufwand verbunden und nur für den Einbau bei indirekter Bewitterung empfohlen. Aufgrund des erhöhten Harzanteils nicht für dunkle Oberflächen geeignet. Dauerhaftigkeitsklasse 4.



Lärche

Die Rohdichte liegt im Vergleich zu Fichte und Kiefer höher (ca. 620 kg/m³), das Holz ist damit härter und robuster. Aufgrund des erhöhten Harzanteils nicht für dunkle Oberflächen geeignet. Dauerhaftigkeitsklasse 3.

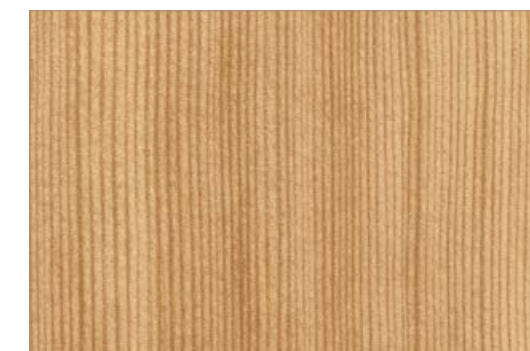

accoya® Kiefer

accoya® Holz verbindet bewährte Technik zur Holzmodifizierung und modernste Herstellungsverfahren. Das Ergebnis: Ein modifiziertes Kiefernholz* aus nachhaltig beforsteten Wäldern, das die Dauerhaftigkeit hochwertigster Harthölzer aufweist. Dauerhaftigkeitsklasse 1-2.

*Außenlamelle accoya®, innen Kiefer

Schönes bewahren

Die aufwändige NIVEAU Oberflächenbehandlung schützt und optimiert die natürlichen Eigenschaften des Holzes. Ein entscheidendes Kriterium für Langlebigkeit und Werterhalt der NIVEAU Holzfenster.

Der Oberflächenaufbau der NIVEAU Holzfenster unterliegt in der Ausführung garantiert den vorgegebenen Normen (DIN 68800 bzw. EN 350-2). So werden die entsprechenden Holzarten in separaten Arbeitsgängen im 4-fach-Systemaufbau mit entsprechenden Zwischenschliffen imprägniert, grundiert, lasiert und schlussbe-

schichtet. Je nach Farbauswahl ist sogar ein 5-fach-Systemaufbau erforderlich. Eckverbindungen werden vor dem Lackieren zusätzlich mit einem Schutzfilm versiegelt.

Es werden ausschließlich Markenlasuren verwendet, die die natürliche Schönheit der Edelhölzer bewahren und vor Wind, Sonneneinstrahlung und Feuchtigkeit schützen. Und das sehr umweltbewusst: NIVEAU Lasuren erfüllen die Sicherheitsnorm für Kinderspielzeug.

Die gezeigten Farbtöne sind mit Holzart bedingten Abweichungen auch für andere Holzarten gültig*. Für detaillierte Angaben steht Ihnen Ihr NIVEAU-Fachhandels-Partner vor Ort gerne zur Verfügung. Er hält auch Originalmuster der verschiedenen Farbtöne für Sie bereit.

Niveau Farbtöne „lasierend“ (Auszug)



Eiche classic
Holzart Meranti select



Golden Oak
Holzart Meranti select



Legnorosso
Holzart Meranti select



Dark Palisander
Holzart Meranti select



Eiche dunkel
Holzart Meranti select



Cupay
Holzart Meranti select



Lauro Preto
Holzart Meranti select



Ebenholz
Holzart Meranti select

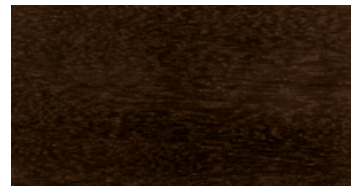

African Blackwood
Holzart Meranti select



Rotbuche
Holzart Lärche



Amber
Holzart Lärche



Monterey Pine
Holzart Lärche



Marmorgrau
Holzart Meranti select



Atlasgrau
Holzart Meranti select



Stahlgrau
Holzart Meranti select

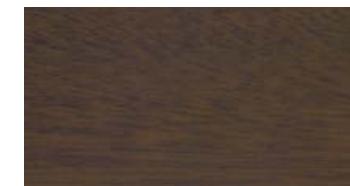

Pao d'Arco
Holzart Meranti select

Niveau Farbtöne „deckend“ (Auszug)

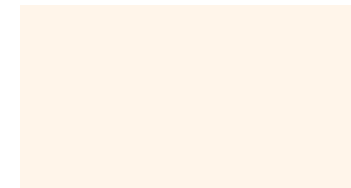

Cremeweiß-deckend
Holzart Meranti select

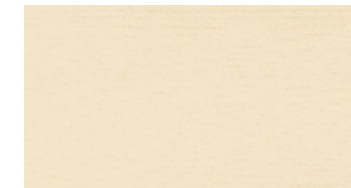

Hellelfenbein-deckend
Holzart Meranti select



Lehm Braun-deckend
Holzart Meranti select

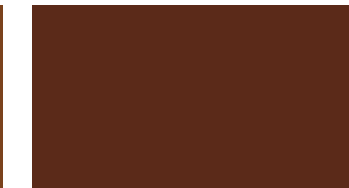

Mahagonibraun-deckend
Holzart Meranti select



Amber-deckend
Holzart Meranti select



Monterey Pine-deckend
Holzart Meranti select



Rotbuche-deckend
Holzart Meranti select



Kotibé-deckend
Holzart Meranti select



Rubinrot-deckend
Holzart Meranti select



Kobaltblau-deckend
Holzart Meranti select



Moosgrün-deckend
Holzart Meranti select



Tannengrün-deckend
Holzart Meranti select

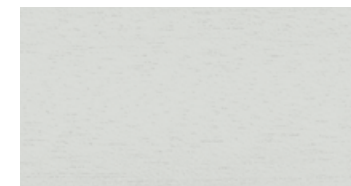

Lichtgrau-deckend
Holzart Meranti select



Fenstergrau-deckend
Holzart Meranti select

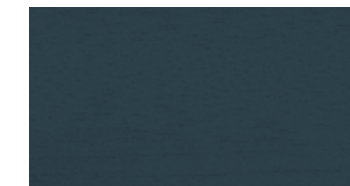

Anthrazitgrau-deckend
Holzart Meranti select

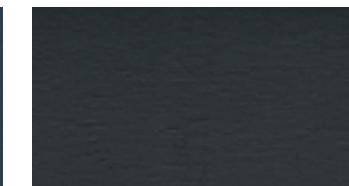

Graphitgrau-deckend
Holzart Meranti select

*Bitte beachten Sie dazu die Hinweise und möglichen Einschränkungen der NIVEAU Farbübersicht. Drucktechnisch bedingte Abweichungen zu Originalfarben sind möglich.

Deutsche Markenqualität: Griffolive mit Secustic-Funktion



Alternative Design- und Materialausführungen (Auszug)



Diese Griffalternativen besitzen keine Secustic-Funktion.

Griffe

Neben dem patentierten Secustic-Griff, der als NIVEAU-Standard geliefert wird, sind weitere Funktions- und Modellvarianten verfügbar – u.a. Griffe mit Druckknopf (z.B. zur erschwerten Bedienung für Kleinkinder oder bei Kipp-Öffnung) oder auch abschließbare Griffe (erhöhter Betätigungsschutz und Vorschrift bei allen einbruchhemmenden Ausführungen gem. DIN 1627 ff).

