

# Holzhaustüren

NIVEAU Select



**NIVEAU**

Konzepte  
für ein schöneres Zuhause



# Holzhaustüren: für Menschen, die mehr erwarten.

NIVEAU Holzhaustüren sind Ausdruck eines individuellen und nachhaltig orientierten Lebensstils, der die Freude an der Natur mit dem Bewusstsein für die Qualität traditioneller Handwerkskunst verbindet.

Technisch richtungsweisend folgen unsere Haustüren dabei ganz und gar Ihrem individuellen Stilempfinden: Vielfältige Designs, Holzarten und Farbvarianten bieten Freiraum für die Umsetzung Ihrer Ideen und machen NIVEAU Holzhaustüren so zur persönlichen Visitenkarte Ihres Hauses.

In der ursprünglichen Landschaft des Westerwaldes ist NIVEAU zu Hause. Hier entstehen seit mehr als 50 Jahren Holzhaustüren mit der Liebe zum Detail – entwickelt und gefertigt von Menschen, die auch in heutiger Zeit besonderen Wert auf Leistung und Qualität legen: Haustüren für ein schöneres, behaglicheres und sicheres Zuhause – authentisch und wertvoll.

<b>NIVEAU Select Holzhaustüren</b>	<b>4-9</b>
Ausdruck von Anspruch und Individualität – auf Maß gefertigt, in RAL-geprüfter Qualität und anspruchsvollem Design.	
<b>Baureihen</b>	<b>10-15</b>
<b>Modellübersicht</b>	<b>16-23</b>
<b>Select Modelle</b>	
<b>Concept</b>	<b>24-43</b>
<b>Form</b>	<b>44-63</b>
<b>Classic</b>	<b>64-83</b>
<b>Seitenteile / Oberlichter</b>	<b>84-85</b>
<b>NIVEAU Individual</b>	<b>86-87</b>
Individuelles Türendesign – zugeschnitten auf Ihre ganz persönlichen Wünsche: Das ist NIVEAU Individual.	
<b>Stiltüren / Denkmalpflege</b>	<b>88-93</b>
Lösungen für Denkmalschutz- und Altbau-Objekte mit vielfältigen, zeitgemäßen Ausstattungsoptionen.	
<b>Kombination Innentüren</b>	<b>94-95</b>
<b>Nebeneingangstüren</b>	<b>96-97</b>
<b>Holzarten / Farben</b>	<b>98-101</b>
<b>Verglasungen</b>	<b>102-103</b>
<b>Sicherheitsausstattungen</b>	<b>104-107</b>
<b>Griffe / Elektr. Schließsysteme</b>	<b>108-112</b>



# Holz – einzigartig, natürlich.

Als nachhaltiger, natürlicher Werkstoff dient Holz dem Menschen seit Jahrtausenden als zuverlässiges und langlebiges Baumaterial. Auch heute verbindet es wie kein anderer Rohstoff ökonomische und ökologische Aspekte und trägt in vielen Bereichen aktiv zum Klimaschutz bei. Dabei begeistert Holz durch seinen ursprünglichen Charakter – sichtbar und fühlbar.

NIVEAU legt besonderen Wert auf die Verwendung von Hölzern aus nachhaltiger Forstwirtschaft und leistet damit einen Beitrag zur Verbesserung der weltweiten Waldnutzung und Waldpflege.



- Holz ist unser wichtigster, nachwachsender Rohstoff, der bei nachhaltiger Bewirtschaftung der Wälder auch künftigen Generationen zur Verfügung stehen wird.
- Während des Wachstums nimmt Holz CO<sub>2</sub> aus der Luft auf, speichert es und entlastet so die Atmosphäre. Die Verwendung von Holz als Bau- und Werkstoff ist damit ein wirksamer Beitrag zum Klimaschutz.
- Da der Werkstoff Holz nicht künstlich hergestellt werden muss, ist die Energiebilanz von Holzhaustüren weit besser als die anderer Materialien.
- Schon 1 cm Holz dämmt so gut wie 10 cm Ziegel! Deshalb sind Holzhaustüren auch in Bezug auf eine zeitgemäße Wärmedämmung erste Wahl.
- Moderne Holzkonstruktionen leisten hervorragenden Lärmschutz.
- Hohe Formstabilität macht Holz zum optimalen Werkstoff für Türen. Gegenüber vielen anderen Werkstoffen hat Holz zudem die Eigenschaft, dass es kaum auf Temperaturveränderungen reagiert.



# Design muss zum Menschen passen, nicht der Mensch zum Design.

NIVEAU Haustüren sind Ausdruck von Individualität und persönlichem Stil. Unsere Designs bieten Ihnen dabei die erforderliche Vielfalt, um Ihre ganz eigene Vorstellung vom natürlichen Wohnen und Leben zu verwirklichen.

Die Einteilung der Select Modellreihe in die Kategorien Concept, Form, Classic und Antik bietet Ihnen bei der Auswahl Ihrer Wunschtür eine erste Orientierungshilfe. Lassen Sie sich von den verschiedenen Designs inspirieren und finden Sie mit NIVEAU zu dem einen besonderen Haustür-Modell, das zu Ihnen passt und Ihr Zuhause noch schöner macht.



## Concept

Innovatives Haustürdesign in harmonischer Abstimmung zu modernen Architektur-Konzepten.

## Form

Ästhetisch und ausgewogen – Haustür-Design als gelungene Verbindung von Form und Funktion.

## Classic

Zeitlose Designs, die den besonderen Charakter des Werkstoffes Holz zu voller Geltung bringen.

## Antik

Türdesign für das stilgerechte Renovieren – orientiert an historischen Vorbildern.



Concept 1-301



Form 2-310



Classic 3-406



Antik 4-300





# Qualität made in Germany.

Auch die inneren Werte einer NIVEAU Haustür überzeugen: Ausgesuchte Hölzer, sorgfältigste Verarbeitung und hochwertige Bauteile stehen für den hohen Qualitätsanspruch, der sich mit der Marke NIVEAU verbindet.

Jede NIVEAU Holzhaustür ist ein auf Kundenmaß gefertigtes Unikat. Die Proportionen von Füllungen, Leisten und Applikationen werden bei jeder Tür individuell aufeinander abgestimmt. Eine aufwendige Oberflächenbehandlung schützt und optimiert die natürlichen Eigenschaften des Holzes. Ein entscheidendes Kriterium für Langlebigkeit und Werterhalt der NIVEAU Holzhaustüren. Das Ergebnis: Wertarbeit für Generationen, die Sie auf den ersten Blick und mit einer ersten Berührung erkennen.

## Anspruch und Erfahrung seit 1959

Seit mehr als 50 Jahren ist die Marke NIVEAU ein Begriff für den hochwertigen Türen- und Fensterbau. Im NIVEAU Werk in Westerbürg verbinden sich bis heute modernste Fertigungstechnologien mit der Tradition handwerklicher Holzverarbeitung zu zeitgemäßen Qualitätsprodukten, die im Detail überzeugen.

Interne und externe Prüfungen sichern diesen besonderen Qualitätsanspruch und berechtigen NIVEAU seit 1979 zur Führung des RAL-Gütezeichens für Fenster und Haustüren.



# Individualität nach Maß.

Mit einer NIVEAU Select Holzhaustür entscheiden Sie sich für ein exklusives Markenprodukt mit hochwertigen Konstruktionsdetails. Die anspruchsvolle Lösung für Neubauten und Modernisierungen:

## Konstruktion

- 1** Ausschließlich ausgesuchte Edelfurniere und Hölzer aus nachhaltiger Forstwirtschaft werden verarbeitet – optional auch FSC- oder PEFC-zertifiziert.
- 2** Modellabhängig Massivholz-Rahmen und -Türflügelkonstruktion oder 11-fach abgesperrt verleimtes Türblatt.
- 3** Baureihenabhängig 68 mm bzw. 82 mm Baustärke von Türflügel und Rahmen.
- 4** Die stabile, durchgehende GFK-Armierung (Glasfaser-material) auf der Schlossseite des Türflügels erhöht die Sicherheit und das Stehvermögen der Tür.
- 5** Zwei Dichtungsebenen bieten beste Dichtfunktion und zusätzliche Wärmedämmung: die auf einer Ebene liegende Flügeldichtung und die zusätzliche Blendrahmendichtung. Gleichzeitig schließt die Tür besonders sanft und leise – dauerhaft.
- 6** Dreidimensional verstellbare Sicherheits-Türbänder in wartungsfreier Gleitlagertechnik ermöglichen eine optimale Justierung der Tür.

- 7** Hochwertige, stabile und thermisch getrennte Aluminium-Türschwelle. Bei Modernisierungen entfällt das Aufstemmen des Bodens bei Ausstattung mit alternativer Bodenschwelle (optional).

- 8** Oberflächenbehandlung: NIVEAU Longlife-Concept außen und innen gem. Farbübersicht.

## Energieeffizienz

- 9** Erste Wahl in Bezug auf zeitgemäße Wärmedämmung: Baureihen- und modellabhängig  $U_D$  bis  $0,9 \text{ W}/(\text{m}^2\text{K})$ .
- 10** Alle Holzhaustüren mit Lichtausschnitten sind baureihenabhängig mit einer hochwertigen 2- bzw. 3-fach-Verglasung – zusätzlich mit „Warmer Kante“ – ausgestattet. ( $U_g = 1,1$  bzw.  $0,6 \text{ W}/(\text{m}^2\text{K})$ ).

## Sicherheit

- 11** **Bereits in der Grundausstattung entsprechen alle NIVEAU Holz-Haustüren den Anforderungen der Sicherheitsstufe WK1 bzw. RC 1 (N).**

## Design

- 12** Vielfältigste Fabttöne stehen bei der Oberflächengestaltung zur Auswahl.
- 13** Farblich auf den Griff abgestimmte Zierhülsen kompletieren das ansprechende Türdesign.

Technische Änderungen vorbehalten.

### Einbaubeispiel Neubau:

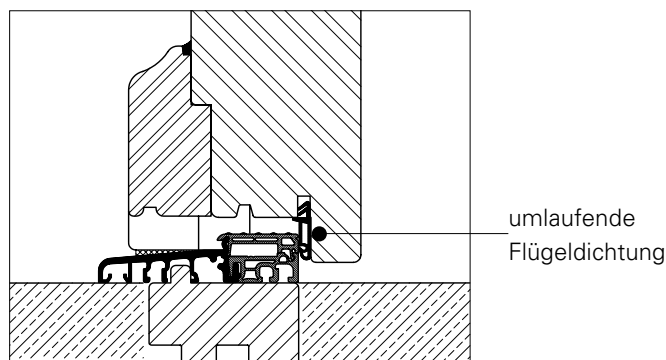

### Einbaubeispiel Modernisierung:

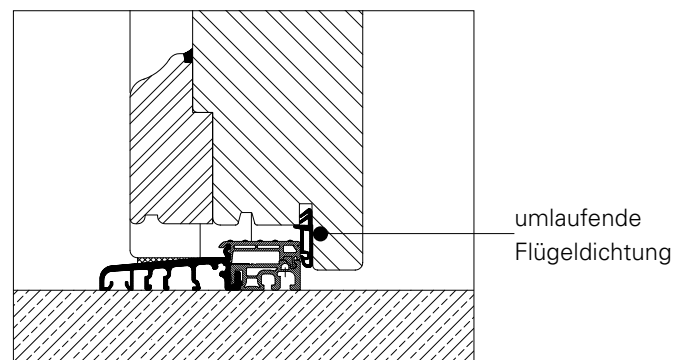



# NIVEAU 68

68 mm Bautiefe

Die Serienausführung mit einer Bautiefe von 68 mm überzeugt mit ihren hochwertigen Konstruktionsdetails.

Modelle mit Lichtausschnitten sind mit einer hochwertigen 2-fach-Verglasung – zusätzlich mit „Warmer Kante“ ausgestattet. ( $U_g = 1,1 \text{ W/(m}^2\text{K)}$ ).

## Flächenbündige Rahmen-/Flügelkonstruktion

Abgestimmt auf das Design Ihrer NIVEAU Haustür ist modellabhängig eine flächenbündige Ausführung außen möglich.

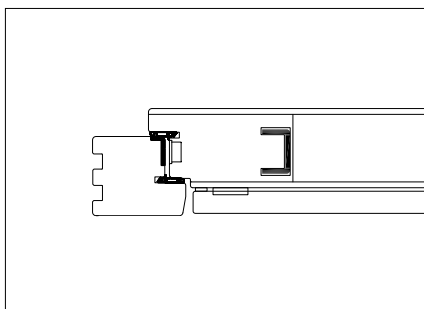

Ausführung außen flächenbündig



Abb. = Rahmenkonstruktion. Modellabhängig bedingt kann auch eine Türblattkonstruktion erforderlich sein.

# NIVEAU 82

82 mm Bautiefe

Aufgrund der starken Bautiefe von 82 mm bietet diese Ausführung neben der massiveren Gesamtoptik eine weitere Optimierung in Bezug auf Stabilität und Wärmedämmung.

Modelle mit Lichtausschnitten sind mit einer hochwärmedämmenden 3-fach-Verglasung – zusätzlich mit „Warmer Kante“ – ausgestattet. ( $U_g = 0,6 \text{ W}/(\text{m}^2\text{K})$ ).

## Flächenbündige Rahmen-/Flügelkonstruktion

Abgestimmt auf das Design Ihrer NIVEAU Haustür ist modellabhängig eine flächenbündige Ausführung möglich. Zu den Details berät Sie gerne Ihr NIVEAU Partner vor Ort.

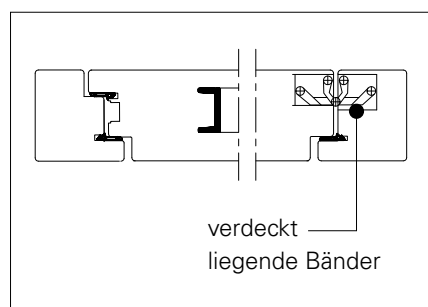

Ausführung innen und außen flächenbündig

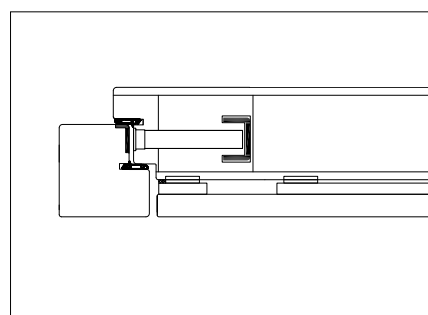

Ausführung außen flächenbündig



Abb. = Türblattkonstruktion. Modellabhängig bedingt kann auch eine Rahmenkonstruktion erforderlich sein.



# Passivhaus-geeignete Komponenten.

Für Passivhaus-Bauvorhaben oder als Bestandteil eines professionell abgestimmten Energiekonzeptes im Rahmen von Modernisierungen können NIVEAU Holzhaustüren modellabhängig auch als passivhaus-geeignete Komponente umgesetzt werden.

Passivhaus-geeignete Haustürelemente werden als hoch wärmedämmende Verbundkonstruktion mit einer Bautiefe von mindestens 92 mm ausgeführt.

In der Umsetzung als Passivhaus-geeignete Komponente erreichen NIVEAU Holzhaustüren  $U_D$ -Werte von mindestens  $0,79 \text{ W}/(\text{m}^2\text{K})$ .

Zu den Details und Möglichkeiten der Modellgestaltung berät Sie gerne Ihr autorisierter NIVEAU Partner.

**Konstruktions-Querschnitt**  $U_D \text{ mind. } 0,79 \text{ W}/(\text{m}^2\text{K})$

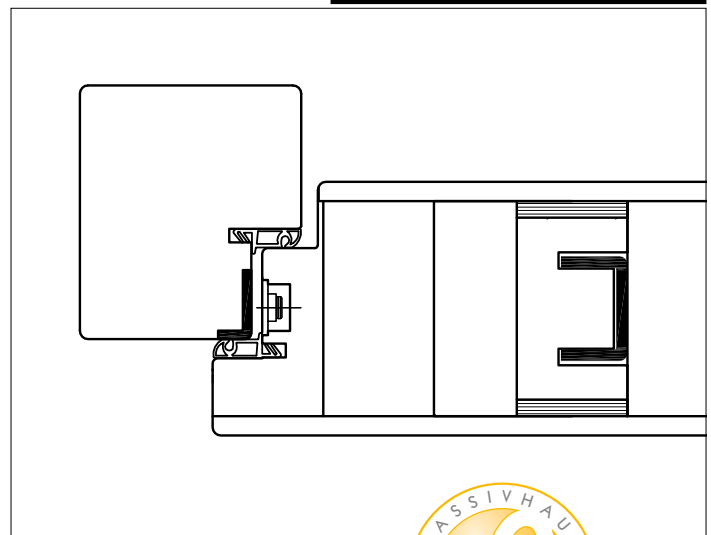

# Modellreihe Select Concept

Haustürendesign frei von Konventionen: Mit der Modellreihe Select Concept präsentiert NIVEAU eine innovative Designlinie, abgestimmt auf moderne Architekturkonzepte. Lassen Sie sich begeistern.

Was immer Sie wünschen: Holzarten, Farben, Verglasungen und Griffe können Sie Ihren Wünschen entsprechend zusammenstellen.

**Bitte beachten Sie folgende Hinweise:**

Holz ist ein Naturprodukt. Maserung und Farbgebung der gezeigten Hölzer unterliegen natürlichen Schwankungen. Abweichungen zu Katalogabbildungen sind daher nicht zu vermeiden und unterstreichen den Unikatcharakter einer NIVEAU Holzhaustür.

Aus drucktechnischen Gründen können die gezeigten Farben von den Original-Farbtönen abweichen. Muster zu Farben und Verglasungen hält Ihr NIVEAU-Partner für Sie bereit.

**Modelle**





## Modelle



**Concept 1-302** Seite 37



**Concept 1-303** Seite 37



**Concept 1-205** Seite 38



**Concept 1-206** Seite 38



**Concept 1-207** Seite 40



**Concept 1-306** Seite 41



**Concept 1-304** Seite 37



**Concept 1-305** Seite 37

# Modellreihe Select Form

Holzhaustüren als gelungene Verbindung von Form und Funktion.  
Die Modellreihe Select Form bietet anspruchsvolles Design, passend zu Ihrer ganz persönlichen Vorstellung vom modernen Wohnen und Leben.

## Modelle



## Modelle



# Modellreihe Select Classic

Zeitlos schöne Holzhaustüren – authentisch, natürlich, wertvoll. Die Modellreihe Select Classic präsentiert klassisches Türdesign, gefertigt in der Tradition anspruchsvoller handwerklicher Holzverarbeitung.

## Modelle



## Modelle



# Modellreihe Select Antik

Türdesign für das stilgerechte Renovieren – orientiert an historischen Vorbildern und ausgestattet mit allen Vorzügen modernster Technik.

Überzeugende Lösungen auf Basis langjähriger Know-hows. Holzhaustüren mit vielfältigen Ausstattungsoptionen im Bereich der Wärmedämmung, Schalldämmung und Einbruchhemmung.

## Modelle



# Nebeneingangstüren

Auf Maß gefertigte NIVEAU Türen bieten mit Ihrer stabilen und hochwertigen Verarbeitung eine gute Grundsicherheit. An schlecht einsehbaren Standorten empfehlen wir ergänzend die Ausführung mit optionaler Dreifachverriegelung.

## Modelle



# Concept

Modernste Produktionsverfahren und der Blick für das Besondere ermöglichen Außergewöhnliches:  
Lassen Sie sich von den innovativen Türdesigns der Modellreihe Select Concept begeistern.



Modell mit eingelassener Zylinderrosette. Weitere Varianten dieser Ausstattungsoption finden Sie auf Seite 110.

\* Geölte Oberflächen bringen den natürlichen Charakter der Holzmaserung besonders zur Geltung. Diese Art der Oberflächenbehandlung muss durch einen konstruktiven Holzschutz (z. B. Vordach oder ausreichenden Dachüberstand) geschützt werden, da es durch Niederschläge zur Auswaschung von natürlichen Holzinhaltstoffen kommen kann. Dies kann zur Verfärbung auf angrenzenden Bauteilen, wie z. B. Mauerwerk oder Putz führen. Geschützt bleibt die ansprechende und anmutige Optik auch lange erhalten.



## 300 Jahre

Front aus über 300 Jahre alten, ursprünglich verbauten Eiche-Balken.

Jahrhundertealte Eiche und modernes Design im Einklang: Für die Fertigung der aufgesetzten Front aus Eiche werden über 300 Jahre alte, aus historischen Fachwerkhäusern stammende Balken verwendet.

**Bitte beachten Sie:** Jede im Kundenauftrag gefertigte Tür ist ein wertvolles Unikat, das sich aufgrund der Beschaffenheit der verarbeiteten Balken von einer baugleichen Tür optisch stark unterscheiden kann.

### Concept 1-200

Holzart Eiche, Türblatt außen mit Vorsatzschale aus über 300 Jahre alten aufgetrennten, ursprünglich verbauten Eiche-Balken. Innen mit Querfurnier Eiche-Astig. Oberfläche natur-geölt\*. Griff 5-486 und Sicherheitsrosette mit Kernschutz 504 K sowie Innendrücker 501.9 mit PZ-Rosette 502.9 in Edelstahl. Dieses Modell wird in der Ausführung „Flügel außen flächenbündig“ gefertigt.



Concept 1-200



## Concept 1-201

Holzart Eiche, Türblatt außen mit Vorsatzschale aus über 300 Jahre alten aufgetrennten, ursprünglich verbauten Eiche-Balken. Innen mit Querfurnier Eiche-Astig. Oberfläche natur-geölt. Glasfeld mit Wärmeschutzglas klar. Griffstange 5-365.x und Sicherheitsrosette mit Kernschutz 504 K sowie Innendrücker 501.9 mit PZ-Rosette 502.9 in Edelstahl. Dieses Modell wird in der Ausführung „Flügel außen flächenbündig“ gefertigt.



Concept 1-201



## Concept 1-202

Holzart Eiche, Türblatt außen mit Vorsatzschale aus über 300 Jahre alten aufgetrennten, ursprünglich verbauten Eiche-Balken. Innen mit Querfurnier Eiche-Astig. Oberfläche natur-geölt. Griff 5-365.x und Sicherheitsrosette mit Kernschutz 504 K sowie Innendrücker 501.9 mit PZ-Rosette 502.9 in Edelstahl. Dieses Modell wird in der Ausführung „Flügel außen flächenbündig“ gefertigt.



Concept 1-202





• Öffnungsflügel mit Dreh-Kippfunktion zur Lüftung und einfachen Glasreinigung.



Flächenbündig eingelassener Öffnungsflügel und Griff.

**Concept 1-301**

Holzart Eiche, Türblatt außen mit Rhombus-Verschaltung, innen Eiche-Furnier. Mit flächenbündig integriertem Öffnungsflügel zur leichten Glasreinigung. Der Griff für den Öffnungsflügel ist ebenfalls flächenbündig eingelassen. Oberfläche natur-geölt. Wärmeschutzglas klar. Griff 5-365.01 und Sicherheitsrosette mit Kernschutz 504.1 K sowie Innendrücker 501.9 mit PZ-Rosette 502.9 in Edelstahl. Dieses Modell wird in der Ausführung „Flügel außen flächenbündig“ gefertigt.



Innenansicht



Concept 1-301



### Concept 1-307

Holzart Eiche, Türblatt außen mit Rhombus-Verschalung – lichtdurchlässig. Innen Eiche-Furnier. Mit flächenbündig integriertem Öffnungsflügel zur leichten Glasreinigung. Der Griff für den Öffnungsflügel ist flächenbündig eingelassen, wie auf der Abbildung links zu sehen. Oberfläche natur-geölt. Griff 5-365.01 und Sicherheitsrosette mit Kernschutz 504.1 K sowie Innendrücker 501.9 mit PZ-Rosette 502.9 in Edelstahl.

Bei der hier gezeigten Überhöhe wird der Türflügel auf „Normalhöhe“ gefertigt wobei sich das feste Oberteil von außen optisch nicht vom Türflügel unterscheidet. Innen ist es geschlossen furniert.

Dieses Modell wird in der Ausführung „Flügel außen flächenbündig“ gefertigt.

Seitenteil Modell ST 0-400/1 mit Wärmeschutzglas klar.



ST 0-400/1

Concept 1-307

## Concept 1-208

Holzart Eiche, Türblatt außen mit Vorhangschale aus Eiche-Brettern, innen Eiche-Furnier glatt. Oberfläche natur-geölt bzw. Rahmen in RAL 7011 Eisengrau. Griff 5-486 und Sicherheitsrosette mit Kernschutz 509 K sowie Innendrücker 501.9 mit PZ-Rosette 502.9 in Edelstahl. Dieses Modell wird in der Ausführung „Flügel außen flächenbündig“ gefertigt.

Seitenteil Modell ST 0-400/1 mit Wärmeschutzglas klar.



ST 0-400/1

Concept 1-208

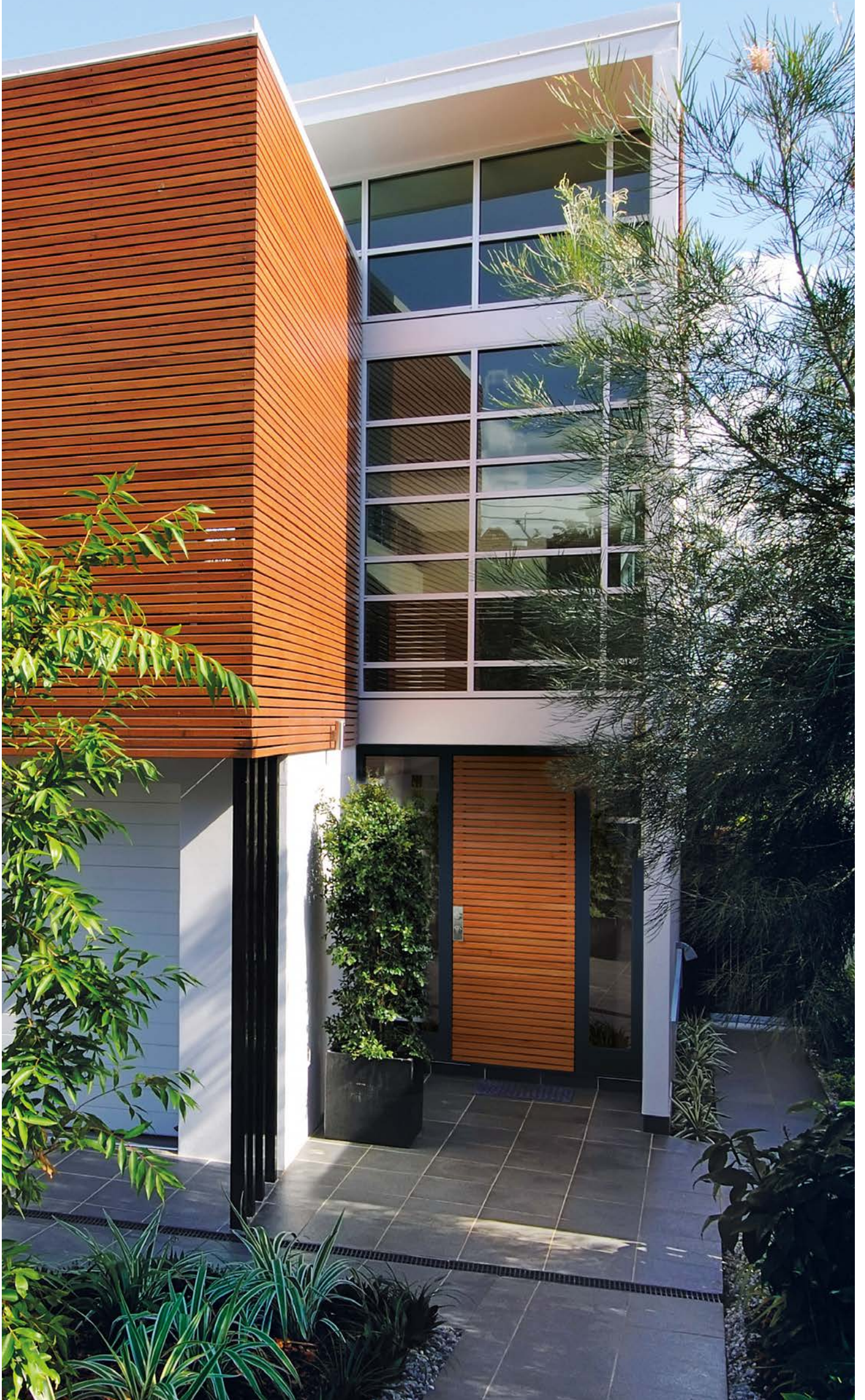



## Concept 1-401

Holzart Niangon, Türblatt außen mit Rhombus-Verschalung – lichtdurchlässig, aufklappbar zur leichten Glasreinigung, innen Wärmeschutzglas. Oberfläche natur-geölt. Griff 522 und Sicherheitsrosette 508 K auf Edelstahlkonsole. Innendrücker 501.3 mit PZ-Rosette 502.2 in Edelstahl. Dieses Modell wird in der Ausführung „Flügel außen flächenbündig“ gefertigt.



Concept 1-401



Innenansicht

### **Concept 1-203**

Holzart Eiche, Türblatt außen Parkettcharakter, innen Querfurnier Eiche-Astig. Oberfläche natur-geölt. Griff 5-486 und Sicherheitsrosette mit Kernschutz 509 K sowie Innendrücker 501.9 mit PZ-Rosette 502.9 in Edelstahl. Dieses Modell wird in der Ausführung „Flügel außen flächenbündig“ gefertigt.



## Concept 1-204

Holzart Eiche, Türblatt außen Parkettcharakter, innen Querfurnier Eiche-Astig. Oberfläche natur-geölt. Glasfeld mit Wärmeschutzglas klar. Griff 5-486 und Sicherheitsrosette mit Kernschutz 509 K sowie Innendrucker 501.9 mit PZ-Rosette 502.9 in Edelstahl. Dieses Modell wird in der Ausführung „Flügel außen flächenbündig“ gefertigt.



Concept 1-204



Innenansicht

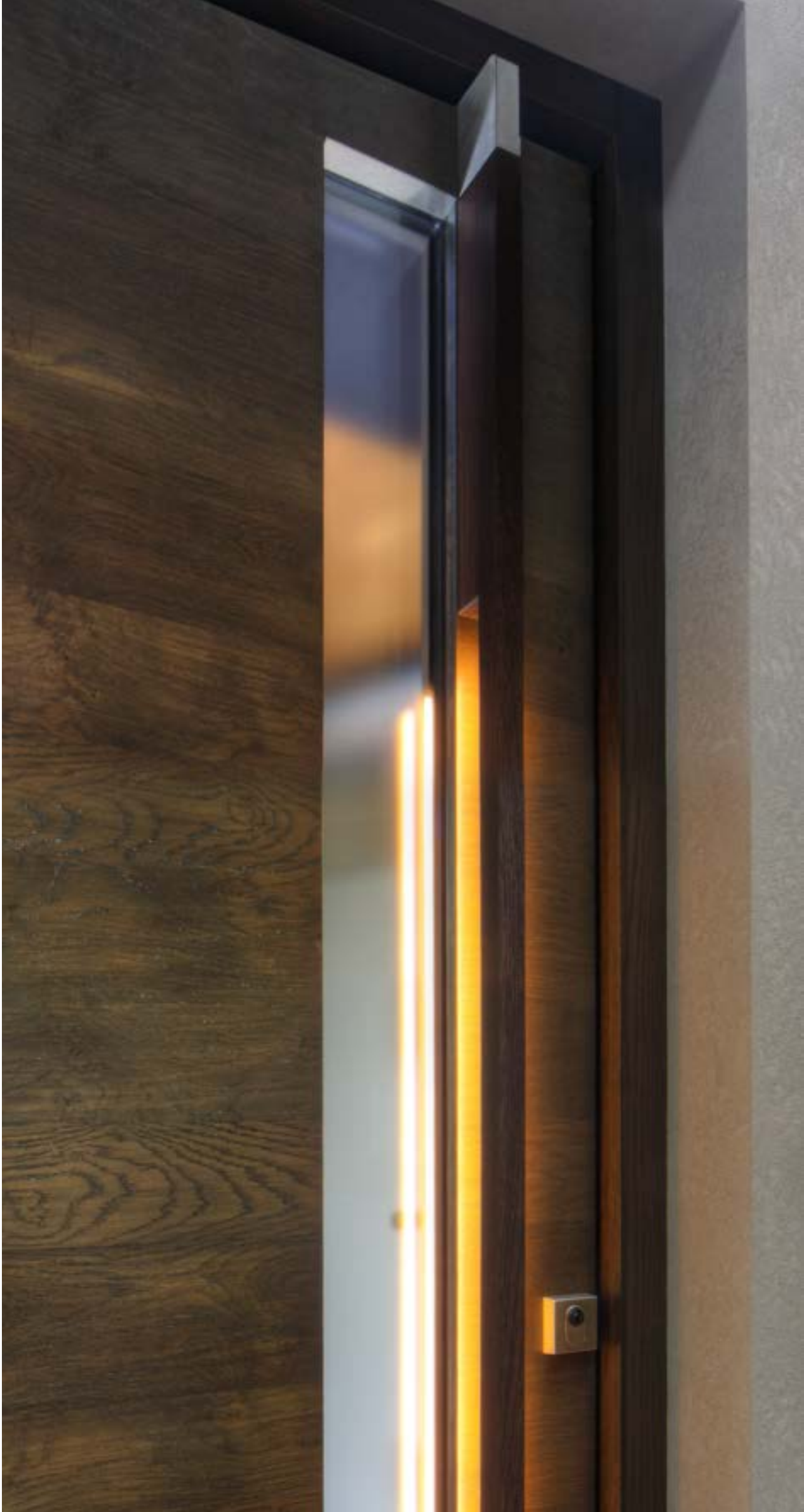

Griff 8-001  
optional mit  
LED-Funktion  
(8-001 LED)

## Concept 1-302

Holzart Meranti select, Türblatt außen mit aufgesetzten Eiche-Applikationen, innen durchgängiges Furnier. Farbe RAL 9016 Verkehrsweiß deckend bzw. Eiche Lauro Preto. 2 Glasfelder mit Wärmeschutzglas klar. Griff 5-8002 und Sicherheitsrosette mit Kernschutz 508 K sowie Innen-drücker 501.9 mit PZ-Rosette 502.9 in Edelstahl.



Concept 1-302

## Concept 1-303

Holzart Eiche, Türblatt außen und innen Querfurnier Eiche-Astig. Farbe Trend Stahlgrau lasierend. Glasfeld mit Wärmeschutzglas klar. Griff 8-001 – optional mit LED-Funktion – aus Edelholz mit Edelstahl-Konsolen. Sicherheitsrosette mit Kernschutz 509 K sowie Innen-drücker 501.9 mit PZ-Rosette 502.9 in Edelstahl.



Concept 1-303

### Concept 1-205

Holzart Meranti select, Türblatt außen mit aufgesetztem massiven Nussbaumbrett, innen durchgängiges Furnier. Farbe RAL 9001 Cremeweiß deckend bzw. Lauro Preto. Griff 528, Sicherheitsrosette mit Kernschutz 506.2 K und Wetterschenkel sowie Innendrücker 501.3 mit PZ-Rosette 502.2 in Edelstahl.



Concept 1-205

### Concept 1-206

Holzart Meranti select, Türblatt außen mit aufgesetztem massiven Nussbaumbrett, innen durchgängiges Furnier, Kontur des Nussbaumbretts abgesetzt. Farbe RAL 9001 Cremeweiß deckend bzw. Lauro Preto. Glasfeld mit Wärmeschutzglas als Sicherheits-Stufenglas in Parsol grau. Griff 528 und Sicherheitsrosette mit Kernschutz 506.2 K sowie Innendrücker 501.3 mit PZ-Rosette 502.2 in Edelstahl.



Concept 1-206





Innenansicht zu Concept 1-206

### Concept 1-207

Holzart Eiche, Türblatt außen Querfurnier Eiche astig genutet mit senkrechtem Massivholz aus historischer Eiche, innen durchgängig Querfurnier Eiche-Fine-Line. Oberfläche Trend Stahlgrau lasierend. Griff 5-820.1 und Sicherheitsrosette mit Kernschutz 504 K sowie Innendrücker 501.3 mit PZ-Rosette 502.2 in Edelstahl.



Innenansicht



Concept 1-207



## Concept 1-306

Holzart Eiche, Türblatt außen mit aufgesetzten massiven Stollen und Querfurnier Eiche-Fine-Line, innen durchgängig Querfurnier Eiche-Fine-Line. Oberfläche Trend Marmorgrau lasierend. Modellbezogene Griffbohle mit teilweiser Griffabdeckung in Edelstahl. Sicherheitsrosette mit Kernschutz 504.1 K sowie Innendrücker 501.3 mit PZ-Rosette 502.2 in Edelstahl.



Concept 1-306



Innenansicht



## Concept 1-304

Holzart Meranti select, Türblatt außen mit Nutfräsungen, innen durchgängiges Furnier. Farbe RAL 7016 Anthrazitgrau deckend. Glasfeld mit Wärmeschutzglas Parsol grau. Modellbezogene Griffplatte und Sicherheitsrosette mit Kernschutz 509 K sowie Innendrücker 501.9 mit PZ-Rosette 502.9 in Edelstahl.



Concept 1-304



## Concept 1-305

Holzart Meranti select, Farbe RAL 7011 Eisengrau deckend. Zwei Glasfelder mit Wärmeschutzglas als Sicherheits-Stufenglas in Parsol grau. Griff 5-486 und Sicherheitsrosette mit Kernschutz 509 K sowie Innendrücker 501.9 mit PZ-Rosette 502.9 in Edelstahl.



Concept 1-305



# Form

Modernes Design, hochwertige Details: Verwirklichen Sie mit NIVEAU und der Modellreihe Select Form Ihre persönliche Vorstellung vom Wohnen und Leben im Einklang mit der Natur.



## Form 2-300/1

Holzart Meranti select, Farbe RAL 9016 Verkehrsweiß deckend. Griff 5-365.x und Sicherheitsrosette mit Kernschutz 508 K sowie Innendrücker 501.3 mit PZ-Rosette 502.2 in Edelstahl.



Form 2-300/1



## Form 2-304

Holzart Meranti select, Farbe RAL 1015 Hellelfenbein deckend bzw. RAL 7040 Fenstergrau deckend. Griff 5-920.1 mit integrierter Rosette sowie Innendrücker 501.3 mit PZ-Rosette 502.2 in Edelstahl.



Form 2-304



### Form 2-301

Holzart Meranti select, Farbe RAL 9016 Verkehrsweiß deckend. Wärmeschutzglas klar. Griff 574, Sicherheitsrosette mit Kernschutz 509 K und Trittschutz sowie Innendrücker 501.3 mit PZ-Rosette 502.9 in Edelstahl.



Form 2-301

### Form 2-302

Holzart Meranti select, Farbe RAL 3007 Schwarzrot deckend. Wärmeschutzglas sandgestrahlt (mattiert) mit klaren Streifen. Griff 571, Sicherheitsrosette mit Kernschutz 508 K und Trittschutz sowie Innendrücker 501.3 mit PZ-Rosette 502.2 in Edelstahl.



Form 2-302



## Form 2-303

Holzart Meranti select, Türblatt außen mit Nutfräsungen, innen durchgängiges Furnier. Farbe RAL 5014 Taubenblau deckend. Wärmeschutzglas Satinato Punto. Griff 574, Sicherheitsrosette 509 und Trittschutz sowie Innendrücker 501.3 mit PZ-Rosette 502.2 in Edelstahl.



Form 2-303



## Form 2-305

Holzart Meranti select, Farbe RAL 1015 Hellelfenbein deckend. Wärmeschutzglas Pave Blau. Griff 574, Sicherheitsrosette mit Kernschutz 508 K und Trittschutz sowie Innendrücker 501.3 mit PZ-Rosette 502.2 in Edelstahl.



Form 2-305



### Form 2-315

Holzart Lärche, Türblatt außen mit Nutfräsungen und flächenbündig eingelassenen Edelstahlrahmen. Farbe Tasso rosso. Wärmeschutzglas Satinato weiß (mattiert) Griff 580, Sicherheitsrosette mit Kernschutz 508 K und Trittschutz sowie Innendrücker 501.3 mit PZ-Rosette 506.2 K in Edelstahl.



Form 2-315

### Form 2-316

Holzart Meranti select, Türblatt außen mit flächenbündig eingelassenen Edelstahlrahmen. Farbe RAL 7024 Graphitgrau deckend. Wärmeschutzglas Satinato weiß (mattiert). Griff 574 und Sicherheits-rosette mit Kernschutz 508 K sowie Innendrücker 501.3 mit PZ-Rosette 502.2 in Edelstahl.



Form 2-316





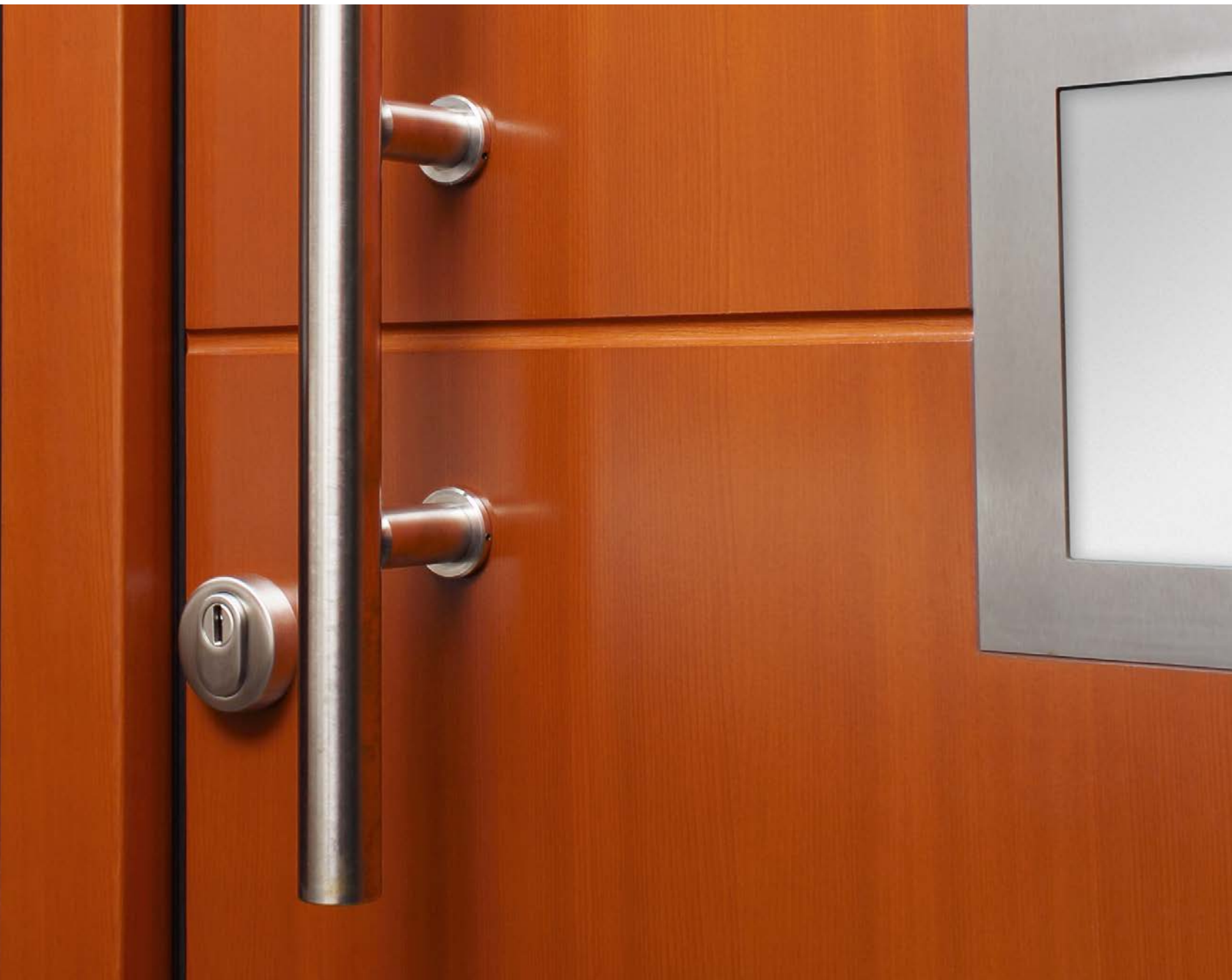

### Form 2-321

Holzart Meranti select, Farbe RAL 3020 Verkehrsrot deckend. Wärmeschutzglas Stopsol super silver (Spiegel-effekt). Griff 5-5716 und Sicherheitsrosette mit Kernschutz 508 K sowie Innendrücker 501.3 mit PZ-Rosette 502.2 in Edelstahl.



Form 2-321

### Form 2-311

Holzart Meranti select, Farbe RAL 7046 Telegrau 2 deckend. Wärmeschutzglas klar. Griff 574, Sicherheitsrosette mit Kernschutz 506.2 K und Trittschutz sowie Innendrücker 501.3 mit PZ-Rosette 502.2 in Edelstahl.



Form 2-311



## Form 2-312

Holzart Meranti select, Farbe RAL 7012 Basaltgrau deckend. Türblatt außen mit Edelstahlstreifen, flächenbündig eingelassen. 2 Glasfelder mit Wärmeschutzglas Parsol Grau. Griff SGH 1114 in Eiche mit Edelstahlkonsolen. Sicherheitsrosette mit Kernschutz 508 K und Innendrücker 501.3 mit PZ-Rosette 502.2 in Edelstahl.



Form 2-312



## Form 2-313

Holzart Meranti select, Farbe RAL 7016 Anthrazitgrau deckend. Türblatt außen mit Edelstahlapplikation. Wärmeschutzglas Pave Weiß. Griff 574 und Sicherheitsrosette mit Kernschutz 508 K sowie Innendrücker 501.3 mit PZ-Rosette 502.2 in Edelstahl.



Form 2-313





## Form 2-306

Holzart Meranti select, Türblatt außen mit flächenbündig eingelassener Edelstahlapplikation, innen durchgängiges Furnier. Sonderfarbton Primavera Verde bzw. RAL 7030 Steingrau deckend. Griff 522 und Sicherheitsrosette mit Kernschutz 504.1 K sowie Innendrücker 501.3 mit PZ-Rosette 502.2 in Edelstahl.

Für die Oberflächengestaltung innen stehen auch verschiedene strukturierte Edelholzfurniere zur Auswahl. Weitere Informationen finden Sie auf Seite 101.



### Form 2-325

Holzart Meranti select, Türblatt außen mit Nutfräsungen und flächenbündig eingelassener Edelstahlapplikation. Farbe RAL 7024 Graphitgrau deckend. Wärmeschutzglas Pave weiß. Griff 571 und Sicherheitsrosette mit Kernschutz 508 K sowie Innendrücker 501.3 mit PZ-Rosette 502.2 in Edelstahl.



Form 2-325

### Form 2-331

Holzart Meranti select, Türblatt außen Querfurnier mit Nutfräsungen und flächenbündig eingelassener Edelstahlapplikation. Farbe Trend Stahlgrau lasierend. Wärmeschutzglas Stopsol super silver (Spiegeleffekt). Griff 522 und Sicherheitsrosette mit Kernschutz 508 K sowie Innendrücker 501.3 mit PZ-Rosette 502.2 in Edelstahl.



Form 2-331



## Form 2-345

Holzart Meranti select, Türblatt außen mit flächenbündig eingelassener Edelstahlapplikation. Farbe RAL 7016 Anthrazitgrau deckend. Wärmeschutzglas Satinato weiß (mattiert). Griff 574 und Sicherheitsrosette mit Kernschutz 508 K sowie Innendrücker 501.3 mit PZ-Rosette 502.2 in Edelstahl.



## Form 2-314

Holzart Eiche (Rahmen), Türblatt Wenge-Furnier, außen mit flächenbündig eingelassener Edelstahlapplikation. Farbe Lauro Preto. Wärmeschutzglas Parsol grau sandgestrahlt (mattiert). Griff 580 und Sicherheitsrosette mit Kernschutz 508 K sowie Innendrücker 501.3 mit PZ-Rosette 502.2 in Edelstahl.



### Form 2-402

Holzart Meranti select, Türblatt mit Einsatzfüllung außen genutet, innen glatt. Farbe Eiche classic. Wärmeschutzglas Masterlens weiß. Griff 5-2020 und Sicherheitsrosette mit Kernschutz 508 K sowie Innendrücker 501.3 mit PZ-Rosette 502.2 in Edelstahl.



Form 2-402

### Form 2-403

Holzart Meranti select, Türblatt mit Einsatzfüllung außen genutet, innen glatt. Farbe RAL 9016 Verkehrsweiß. Wärmeschutzglas klar. Griff 5-1004 und Sicherheitsrosette mit Kernschutz 508 K sowie Innendrücker 501.3 mit PZ-Rosette 502.2 in Edelstahl.



Form 2-403







### Form 2-308

Holzart Meranti select, Türblatt außen mit Nutfräsung. Farbe RAL 7045 Telegrau 1 deckend. Wärmeschutzglas Satinato Punto. Griff 522 Sicherheitsrosette 509 und Trittschutz sowie Innendrücker 501.3 mit PZ-Rosette 502.2 in Edelstahl.



Form 2-308

### Form 2-310

Holzart Meranti select, Türblatt außen mit Nutfräsungen, innen durchgängiges Furnier. Farbe RAL 9016 Verkehrsweiß deckend. Griff 575 und Sicherheitsrosette mit Kernschutz 506.2 K sowie Innendrücker 501.3 mit PZ-Rosette 502.2 in Edelstahl.



Form 2-310

**Form 2-309**

Holzart Meranti select, Türblatt mit wellenförmigem Lichtschlitz. Außen mit Aluminiumapplikation, silberfarbig. Farbe RAL 7039 Quarzgrau deckend. Wärmeschutzglas Stopsol super silver (Spiegeleffekt). Griff 3-4150/6 in Aluminium, Sicherheitsrosette mit Kernschutz 506.2 K und Innendrücker 501.3 mit PZ-Rosette 502.2 in Edelstahl.



Form 2-309

 = NIVEAU Exklusiv Design, gesetzlich geschützt





## Form 2-405

Holzart Meranti select, Farbe Trend Stahlgrau lasierend. Wärmeschutzglas sandgestrahlt (mattiert) mit klarem Rand. Griff 5-2020 und Sicherheitsrosette mit Kernschutz 508 K sowie Innendrücker 501.3 mit PZ-Rosette 502.2 in Edelstahl.



Form 2-405



## Form 2-307

Holzart Lärche select, Farbe Trend Stahlgrau lasierend. Wärmeschutzglas Satinato grün (mattiert). Griff 574 und Sicherheitsrosette mit Kernschutz 508 K sowie Innendrücker 501.3 mit PZ-Rosette 502.2 in Edelstahl.



Form 2-307



### Form 2-323

Holzart Meranti select, Farbe RAL 7024 Graphitgrau deckend. Wärmeschutzglas Satinato weiß (mattiert). Griff 574, Sicherheitsrosette 509 und Trittschutz sowie Innendrücker 501.3 mit PZ-Rosette 502.2 in Edelstahl.



Form 2-323

### Form 2-404

Holzart Meranti select, Farbe Trend Schwarzgrau deckend. Wärmeschutzglas sandgestrahlt (mattiert) weiß und grau mit klarem Streifen. Griff 574, Sicherheitsrosette mit Kernschutz 508 K und Trittschutz sowie Innendrücker 501.3 mit PZ-Rosette 502.2 in Edelstahl.



Form 2-404

## Form 2-400

Holzart Meranti select, Farbe African Blackwood. Wärmeschutzglas sandgestrahlt (mattiert) mit klarem Streifen. Griff 574 und Sicherheitsrosette mit Kernschutz 508 K sowie Innendrücker 501.3 mit PZ-Rosette 502.2 in Edelstahl.



Form 2-400



## Form 2-401

Holzart Niangon, Farbe Mayflower 011. Wärmeschutzglas sandgestrahlt (mattiert) mit klaren Streifen. Griff 574, Sicherheitsrosette mit Kernschutz 506.2 K und Trittschutz sowie Innendrücker 501.3 mit PZ-Rosette 502.2 in Edelstahl.



Form 2-401



# Classic

Die Modellreihe Select Classic: Klassische Haustür-Designs, die in Verbindung mit hochwertigen Hölzern und Edelfurnieren ihre natürliche Schönheit und Ausstrahlung entfalten. Authentisch und wertvoll.





## Classic 3-400

Holzart Meranti select, Türblatt mit Einsatzfüllungen, außen Kassetten, innen glatt. Farbe Wenge. Wärmeschutzglas Eisblume. Schutzgarnitur 40 MP (inkl. Innendrücker) in Messing poliert.



Classic 3-400

## Classic 3-401

Holzart Meranti select, Türblatt mit Einsatzfüllungen, außen Kassetten, innen glatt. Farbe RAL 3004 Purpurrot deckend. Wärmeschutzglas klar mit Facettenschliff. Obere Glasfelder mit Bleiverglasung/Raute „Spectrum weiß.“ Griff 586 und Sicherheitsrosette mit Kernschutz 508 K sowie Innendrücker 501.3 mit PZ-Rosette 502.2 in Edelstahl.



Classic 3-401



### Classic 3-411

Holzart Meranti select, Türblatt mit Einsatzfüllungen, außen genutet innen glatt, mit integriertem Drehfenster. Farbe RAL 9016 Verkehrsweiß deckend. Wärmeschutzglas klar. Griff 51 MP und Sicherheitsrosette 52 MP sowie Innendrücker 48 MP in Messing poliert.



Classic 3-411

### Classic 3-304

Holzart Meranti select, Türblatt mit Aufsatzfüllung, außen genutet, innen glatt. Farbe RAL 5007 Brillantblau deckend. Wärmeschutzglas klar. Griff 528 und Sicherheitsrosette mit Kernschutz 506.2 K sowie Innendrücker 501.3 mit PZ-Rosette 502.2 in Edelstahl.



Classic 3-304

## Classic 3-306

Holzart Meranti select, Türblatt mit Aufsatzfüllung außen genutet, innen glatt. Farbe RAL 6005 Moosgrün deckend. Wärmeschutzglas klar. Schutzgarnitur mit Kernschutz 541 K (inkl. Innendrücker) in Edelstahl.



Classic 3-306



## Classic 3-412

Holzart Meranti select, Türblatt unten mit Einsatzfüllung, außen genutet, innen glatt. Farbe RAL 5007 Brillantblau deckend. Wärmeschutzglas klar. Griff 5-3233 und Sicherheitsrosette mit Kernschutz 508 K sowie Innendrücker 501.3 mit PZ-Rosette 502.2 in Edelstahl.



Classic 3-412

### Classic 3-402

Holzart Niangon, Türblatt mit Einsatzfüllungen, außen Kassetten, innen glatt. Farbe Eiche dunkel. Wärmeschutzglas klar. Beispielhaft ausgestattet mit 5-fach-Verriegelung mit elektrischem Antrieb – hier Betätigung über Biometric (Fingerscanner). Griff 522 und Sicherheitsrosette mit Kernschutz 509 K sowie Innendrücker 501.3 mit PZ-Rosette 502.2 in Edelstahl.



Classic 3-402

### Classic 3-403

Holzart Niangon, Türblatt mit Einsatzfüllungen, außen Kassetten, innen glatt. Farbe Mayflower 011. Wärmeschutzglas Parsol bronze. Griff 5-3233 und Sicherheitsrosette mit Kernschutz 506.2 K sowie Innendrücker 501.3 mit PZ-Rosette 502.2 in Edelstahl.



Classic 3-403



## Classic 3-406

Holzart Meranti select, Türblatt mit Einsatzfüllungen, außen Kassetten, innen glatt. Farbe Golden Oak. Wärmeschutzglas klar. Griff 5-3233 und Sicherheitsrosette mit Kernschutz 506.2 K sowie Innendrücker 501.3 mit PZ-Rosette 502.2 in Edelstahl.



Classic 3-406



## Classic 3-405

Holzart Lärche, Türblatt mit Einsatzfüllungen, außen Kassetten, innen glatt. Farbe Western cedar 011. Wärmeschutzglas Satinato weiß (mattiert). Schutzgarnitur 40 MP (inkl. Innendrücker) in Messing poliert.



Classic 3-405







Das Detail macht den Unterschied:  
Die aufwendigen Profileisten außen  
und innen und die profilierte Kasette  
verleihen diesem Modell besondere  
Wertigkeit.

## Classic 3-404

Holzart Meranti select, Türblatt mit Einsatzfüllungen,  
außen Kassetten, innen glatt. Farbe RAL 6005 Moosgrün  
deckend. Wärmeschutzglas sandgestrahlt mit Sprossen-  
motiv (mattiert/klar). Griff 5-3233 und Sicherheitsrosette  
mit Kernschutz 506.2 sowie Innendrücker 501.3 mit PZ-  
Rosette 502.2 in Edelstahl.

## Classic 3-407

Holzart Eiche, Türblatt mit Einsatzfüllung, außen  
Kassette, innen glatt. Farbe Eiche antik 011. Wärme-  
schutzglas sandgestrahlt mit klarem Rand. Schutz-  
garnitur 40 MP (inkl. Innendrücker) in Messing poliert.



Classic 3-404



Classic 3-407



### Classic 3-408

Holzart Meranti select, Türblatt mit Einsatzfüllungen, außen Kassetten, innen glatt. Farbe außen RAL 5020 Ozeanblau deckend, innen Trend Pergamentweiß deckend. Wärmeschutzglas Pave grün. Griff 586 und Sicherheitsrosette mit Kernschutz 506.2 sowie Innendrücker 501.4 mit PZ-Rosette 502.2 in Edelstahl.



72



Classic 3-408



Innenansicht



## Classic 3-409

Holzart Meranti select, Türblatt mit Einsatzfüllung, außen Kassette innen glatt. Farbe RAL 9016 Verkehrsweiß deckend. Wärmeschutzglas Satinato weiß (mattiert) und Echtantik-Überfang blau. Griff 586 und Sicherheitsrosette 509 sowie Innendrücker 501.3 mit PZ-Rosette 502.2 in Edelstahl.

## Classic ST 3-409

Seitenteile beispielhaft passend zur Haustür.





## Classic 3-423

Holzart Meranti select, Türblatt mit Einsatzfüllung, außen Kassetten, innen glatt. Farbe Ebenholz. Wärmeschutzglas klar. Griff 51 MP, Türklopfer 53 MP und Sicherheitsrosette 52 MP sowie Innendrücker 48 MP in Messing poliert.



Classic 3-423

## Classic 3-410

Holzart Meranti select, Türblatt mit Einsatzfüllungen, außen Kassetten, innen glatt. Farbe RAL 9016 Verkehrsweiß deckend. Wärmeschutzglas Delta weiß. Schutzgarnitur 40 MP (inkl. Innendrücker) und Türklopfer 53 MP in Messing poliert.



Classic 3-410

### Classic 3-318

Holzart Meranti select, Türblatt mit Aufsatzfüllung, außen Kassetten und Profilleisten, innen glatt. Farbe 9016 Verkehrsweiß deckend. Wärmeschutzglas klar. Griff 586 und Sicherheitsrosette mit Kernschutz 506.2 sowie Innendrücker 501.3 mit PZ-Rosette 502.2 in Edelstahl.



Classic 3-318

### Classic 3-414

Holzart Meranti select, Türblatt mit Einsatzfüllungen, außen Kassetten, innen glatt. Farbe RAL 9016 Verkehrsweiß deckend. Schutzgarnitur 40 MP (inkl. Innendrücker) in Messing poliert.



Classic 3-414



## Classic 3-415

Holzart Eiche, Türblatt mit Einsatzfüllungen, außen Kassetten, innen glatt. Farbe Eiche classic. Wärmeschutzglas mit innenliegender Bleiverglasung. Schutzgarnitur 40 MP (inkl. Innendrücker) in Messing poliert.



Classic 3-415

## Classic 3-316

Holzart Meranti select, Türblatt mit Einsatzfüllung, außen Kasette, innen glatt. Farbe Cupay. Wärmeschutzglas Eisblume. Griff 90 MP und Sicherheitsrosette 56 K MP sowie Innendrücker 48 MP in Messing poliert.



Classic 3-316

### **Classic 3-417**

Holzart Meranti select, Türblatt mit Einsatzfüllungen, außen Kassetten, innen glatt. Farbe Legnorosso. Schutzgarnitur 40 MP (inkl. Innendrücker) in Messing poliert.



**Classic 3-417**

### **Classic 3-440**

Holzart Meranti select, Türblatt mit Einsatzfüllungen, außen Kassetten, innen glatt. Farbe Cupay. Wärmeschutzglas Ornament 178 weiß. Schutzgarnitur 40 MP (inkl. Innendrücker) in Messing poliert.



**Classic 3-440**

## Classic 3-430

Holzart Meranti select, Türblatt mit Einsatzfüllungen, außen Kassetten, innen glatt. Farbe Trend Stahlgrau lasierend. Wärmeschutzglas Parsol grau, sandgestrahlt mit klarem Rand. Griff 522, Sicherheitsrosette 509 und Trittschutz sowie Innendrücker 501.3 mit PZ-Rosette 502.2 in Edelstahl.



Classic 3-430



## Classic 3-422

Holzart Meranti select, Farbe Lauro Preto. Wärmeschutzglas klar. Griff 5-3233 und Sicherheitsrosette mit Kernschutz 506.2 sowie Innendrücker 501.3 mit PZ-Rosette 502.2 in Edelstahl.



Classic 3-422

### Classic 3-445

Klöntür – Holzart Meranti select, Türblatt mit Einsatzfüllung, außen Kassette, innen glatt. Farbe Eiche classic. Wärmeschutzglas klar. Schutzgarnitur 40 MP (inkl. Innendrücker) und obere Sicherheitsrosette 52 MP in Messing poliert.



Classic 3-445

### Classic 3-441

Holzart Meranti select, Farbe Legnorosso. Wärmeschutzglas klar. Griff 40 MP und Sicherheitsrosette 52 MP sowie Innendrücker 48 MP in Messing poliert.



Classic 3-441





Das Detail macht den Unterschied:  
Die aufwendigen Profileleisten außen  
und innen und die profilierte Kassette  
verleihen diesen Modellen besondere  
Wertigkeit.

## **Classic 3-420**

Holzart Eiche, Türblatt mit Einsatzfüllung, außen Kasette, innen glatt. Farbe Eiche classic. Wärmeschutzglas klar. Griff 80 MP und Sicherheitsrosette 52 MP sowie Innendrücker 48 MP in Messing poliert.

## **Classic 3-421**

Holzart Meranti select, Türblatt mit Einsatzfüllung, außen Kasette, innen glatt. Farbe Legnorosso. Wärmeschutzglas klar. Griff 51 MP und Sicherheitsrosette 56 MP sowie Innendrücker 48 MP in Messing poliert.



**Classic 3-420**



**Classic 3-421**



## Classic 3-319

Holzart Meranti select, Türblatt mit Aufsatzfüllungen, außen Kassetten, innen glatt, Farbe Cupay. Wärmeschutzglas Altdeutsch K weiß. Griff 90 MB, Sicherheitsrosette mit Kernschutz 56 K MB und Türklopfer 83 MB sowie Innendrucker 48 MB in Messing brüniert.



Classic 3-319

## Classic 3-320

Holzart Meranti select, Farbe Cupay. Wärmeschutzglas klar. Griff 5-3233 und Sicherheitsrosette mit Kernschutz 506.2 K sowie Innendrucker 501.3 mit PZ-Rosette 502.2 in Edelstahl.



Classic 3-320

# Seitenteile / Oberlichter



Für sehr breite oder auch hohe Eingangssituationen eignen sich mehrteilige Türkombinationen mit Seitenteilen und / oder Oberlicht.

Die Verglasung mit hochwertigem Wärmeschutzglas ( $U_g$ -Wert 1,1 bzw. 0,6 W/(m<sup>2</sup>K))\* gewährleistet dabei eine effiziente Wärmedämmung.

Bitte beachten Sie:

Haustüren mit Seitenteil werden mit einem Statikpfosten (modellabhängig glatt oder profiliert) ausgeführt.

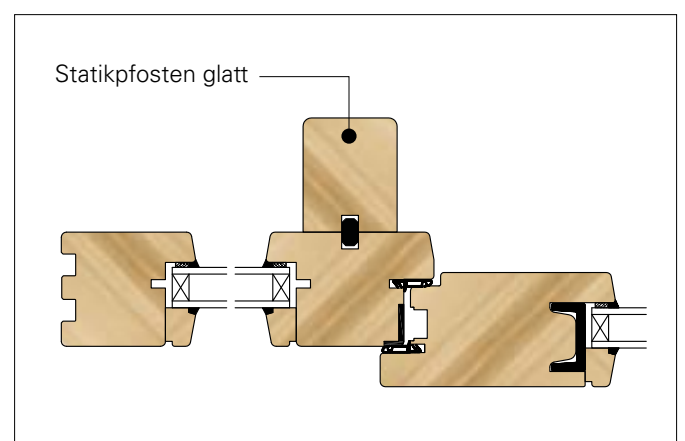



Rahmenlose Seitenteile verleihen dem Eingangsbereich besondere Modernität (bauseitige Anschluss-Situation muss berücksichtigt werden).



# NIVEAU Individual: So individuell wie Ihr Zuhause.



Exklusives Türendesign – zugeschnitten auf Ihre individuellen Wünsche und Vorstellungen: Das ist NIVEAU Individual.

Modernste Technik und traditionelles Handwerk ermöglichen es, zusätzlich zu den vielfältigen Select-Ausstattungsoptionen auch individuelle Designwünsche zu realisieren. Sei es ein zusätzlicher Lichtausschnitt bei Ihrem bevorzugten NIVEAU Select-Design oder ein absolut eigenständiges Design, das NIVEAU nach Ihren Vorgaben umsetzt.

Bei Fragen zu Details und Preisen für eine NIVEAU Individual Umsetzung steht Ihnen Ihr autorisierter NIVEAU Partner gerne zur Verfügung.

## Design-Modifikationen bestehender Modelle.

Sie haben unter den NIVEAU Select Modellen Ihr Wunsch-Design bereits gefunden? Ein zusätzlicher oder versetzter Lichtausschnitt oder eine ergänzende Edelstahl-Applikation würden es perfekt machen? NIVEAU Individual macht es möglich.

Besprechen Sie in diesem Fall mit Ihrem NIVEAU Partner die gewünschten Modifikationen oder Ergänzungen. Er klärt für Sie die technischen Möglichkeiten einer Umsetzung und die damit verbundenen Kosten.

Beispiele für Design-Modifikationen:

- Lichtausschnitte versetzen bzw. Form der Lichtausschnitte verändern
- zusätzliche Lichtausschnitte in das Design integrieren
- individuelle Griffe und Beschläge
- individuelle Sonderverglasungen
- zusätzliche Nutfräsungen oder Material-Applikationen (innen und außen)
- Sondergrößen
- modellabhängig außen flächenbündiger Öffnungsflügel (bei Baureihe NIVEAU 68 und 82 möglich)
- modellabhängig innen und außen flächenbündiger Öffnungsflügel (nur bei Baureihe NIVEAU 82 möglich)

## Individual-Fertigung nach Ihrer Design-Vorgabe.

Wer sich für eine NIVEAU Haustür entscheidet, entscheidet sich für ein exklusives Produkt, das im Detail begeistert. Die Umsetzung eines absolut eigenständigen Designs ist darüber hinaus Ausdruck höchster Individualität. NIVEAU Individual bietet Ihnen auch diese Option. Die erforderlichen konstruktiven Vorgaben werden dabei ebenso berücksichtigt, wie Ihre spezifischen Ausstattungswünsche in Bezug auf erhöhte Sicherheit oder auch Wärmedämmung.

Mehr zu den vielfältigen Möglichkeiten und den Kosten einer Individual-Fertigung erläutert Ihnen im persönlichen Gespräch gerne Ihr autorisierter NIVEAU Partner vor Ort.

Individual-Fertigung:

- nach eigenen Designentwürfen bzw. Entwürfen des Architekten
- inkl. individueller Verglasungen, Griffe und Beschläge

# Stilgerechtes Renovieren

Gerade bei Denkmalschutz- und Altbau-Objekten ist es unverzichtbar, dass sich neue Fenster und Türen optimal in die historische Bausubstanz einfügen.





Welchen Stil Sie auch immer dabei pflegen möchten, NIVEAU bietet Ihnen eine umfangreiche Auswahl mit vielfältigen Kombinationsmöglichkeiten. Zugeschnitten auf die spezifischen Denkmalschutzauflagen, orientiert an historischen Vorbildern.

## Antik 4-300

Holzart Niangon, Türblatt mit Einsatzfüllungen, außen Kasette und Zierelemente, innen glatt. Farbe Cupay. Wärmeschutzglas mit innenliegender Bleiverglasung Altdeutsch K weiß. Griff 51 MP und Sicherheitsrosette 52 MP sowie Innendrücker 48 MP in Messing poliert.

Das Ergebnis: Überzeugende Lösungen auf Basis langjährigen Know-hows. Holzhaustüren in detailgetreuen historischen Designs mit vielfältigen Ausstattungsoptionen im Bereich der Wärme- / Schalldämmung und Einbruchhemmung.

## Antik 4-400

Holzart Eiche, Türblatt mit Einsatzfüllungen, außen Kassetten und Zierelemente, innen glatt. Farbe Eiche antik 011. Wärmeschutzglas sandgestrahlt (mattiert) mit Motiv. Schutzgarnitur 21 (inkl. Innendrücker) in Schmiedeeisern.



Antik 4-300



Antik 4-400



#### **Antik 4-401**

Holzart Meranti select, Türblatt mit Einsatzfüllungen, außen Kassetten und Zierelemente, innen glatt. Zwei Öffnungsflügel mit asymmetrischer Teilung („Hamburger Stulp“). Beispielhaft nach außen öffnend und mit Oberlicht. Farbe Lauro Preto. Wärmeschutzglas klar. Sondergriff, Rosette und Innendrucker gem. Auflagen in Messing poliert.

**Antik 4-301**

Holzart Eiche, Türblatt mit Einsatzfüllungen, außen Kassetten und Zierelemente, innen glatt. Zwei Öffnungsflügel mit asymmetrischer Teilung („Hamburger Stulp“). Farbe Eiche antik 011. Wärmeschutzglas Eisblume. Schutzgarnitur mit Kernschutz 40 K MP (inkl. Innendrücker) in Messing poliert.



Antik 4-301

### **Antik 4-302**

Holzart Eiche, Türblatt mit Aufsatzfüllungen, außen Kassetten und Zierelemente, innen glatt. Zwei Öffnungsflügel mit symmetrischer Teilung. Farbe Eiche antik 011. Wärmeschutzglas Eisblume, Rand mit klarem Facettenschliff. Griff 90 MB mit Sicherheitsrosette 56 MB sowie Innendrücker 48 MB in Messing brüniert.



**Antik 4-302**

**Antik 4-402**

Holzart Eiche, Türblatt mit Einsatzfüllungen, außen Kassetten und Zierelemente, innen glatt. Farbe Eiche antik 011. Wärmeschutzglas klar. Griff 90 MP und Sicherheitsrosette mit Kernschutz 56 K MP sowie Innendrücker 48 MP in Messing poliert.

**ST 0-400/6**

Seitenteile beispielhaft passend zur Haustür.

Das Detail macht den Unterschied: Die Seitenteile dieses Modells verfügt über eine abgestimmte Profilierung.



Antik 4-402

ST 0-400/6

# NIVEAU Haustür und Heep Innentüren: Das passt.



Schöner Wohnen – mit einer NIVEAU Holzhaustür und abgestimmten Heep Innentüren.



Sie möchten die Innenansicht Ihrer Haustür den Innentüren anpassen? Gerne!

Durch die Möglichkeiten der NIVEAU Individual-Fertigung und die vielfältigen Optionen im Rahmen der Oberflächen-gestaltung ist dies möglich.

Umgekehrt bietet Ihnen die Zusammenarbeit mit unserem Partner Heep die Möglichkeit, das Design von Heep Innentüren auf Ihre NIVEAU Haustür abzustimmen.

Sprechen Sie Ihren NIVEAU Fachberater an. Er berät Sie gerne zu den detaillierten Möglichkeiten, die sich Ihnen bieten.

Hochwertige Innentüren in  
harmonischer Abstimmung  
zu Ihrer NIVEAU-Tür.  
Unser Partner: Heep.

SEIT 1898  
**Heep**<sup>®</sup>  
*Fenster. Türen. Und mehr!*

# Hochwertige Nebeneingangstüren

## NET-400

Holzart Meranti select, Farbe Eiche dunkel. Wärmeschutzglas klar. Schutzgarnitur 19 in F1 silberfarbig.



NET-400

## NET-401

Holzart Meranti select, Türblatt mit Einsatzfüllung, außen genutet, innen glatt. Farbe RAL 6009 Tannengrün. Schutzgarnitur 19 in F1 silberfarbig.



NET-401



Auf Maß gefertigte NIVEAU Türen bieten mit Ihrer stabilen und hochwertigen Verarbeitung eine gute Grundsicherheit. An schlecht einsehbaren Standorten empfehlen wir ergänzend die Ausführung mit optionaler Dreifachverriegelung.

## NET-402

Holzart Meranti select, Türblatt mit Einsatzfüllung, außen genutet, innen glatt. Wärmeschutzglas Altdeutsch K weiß. Farbe Lauro Preto. Schutzgarnitur 17 in F1 silberfarbig.



NET-402

## Abweichende Ausführung zu Haustüren:

- ohne GFK-Armierung
- mit Einbohrbändern
- mit Einfachverriegelung

## NET-403

Holzart Meranti select, Türblatt mit Einsatzfüllung, außen genutet, innen glatt. Wärmeschutzglas klar. Farbe Trend Stahlgrau lasierend. Schutzgarnitur 19 in F1 silberfarbig.



NET-403

# Kreative Vielfalt

Verschiedene Holzarten, Lasurtöne und Edelfurnier-Oberflächen:  
Auch dafür stehen NIVEAU Holzhaustüren. Ideale Voraussetzungen,  
um Ihre ganz persönliche Vorstellung vom natürlichen Wohnen  
und Leben mit NIVEAU Holzhaustüren zu verwirklichen.

Ausschließlich ausgesuchte und gut abgelagerte Holzqualitäten aus nachhaltiger Forstwirtschaft werden bei der Fertigung der NIVEAU Holzhaustüren verwendet. Holzarten und Edelfurniere mit individuellem Charakter, interpretierbar durch vielfältigste Farben und Lasuren. So kann z.B. auch eine Anpassung an Innentüren erfolgen.

Die aufwändige NIVEAU Oberflächenbehandlung schützt und optimiert die natürlichen Eigenschaften des Holzes. Ein entscheidendes Kriterium für Langlebigkeit und Werterhalt der NIVEAU Holzhaustüren.



In einer der modernsten Anlagen europaweit erfolgt im NIVEAU-Werk in Westerborg die Oberflächenbehandlung im Rahmen eines automatisierten Ablaufprozesses. Nur dies gewährleistet die Einhaltung der notwendigen zeitlichen Abläufe. Konstante Luftfeuchtigkeit, gleichbleibende Luftbewegungen, Umgebungs- und Trocknungstemperaturen ermöglichen es, den Qualitätsvorgaben während des gesamten laufenden Beschichtungsprozesses zu entsprechen.



Hinweis: Einige Modelle werden mit der Oberfläche „natur-geölt“ gezeigt. Geölte Oberflächen werden von uns ausschließlich auf massiven Holzkonstruktionen angeboten und sind damit nur modellabhängig möglich.

Hier ein Auszug der verfügbaren Holzarten und Lasurtöne. Weitere FSC- bzw. PEFC-zertifizierte Hölzer sind auf Anfrage lieferbar.

## Laubhölzer

### Meranti-Select

Bei NIVEAU wird ausschließlich sortierte Ware mit einer Rohdichte von mind. 500 kg/m<sup>3</sup> verarbeitet. Dies spricht für die hohe Qualität dieses Holzes.

#### Lasurtöne (Auszug)

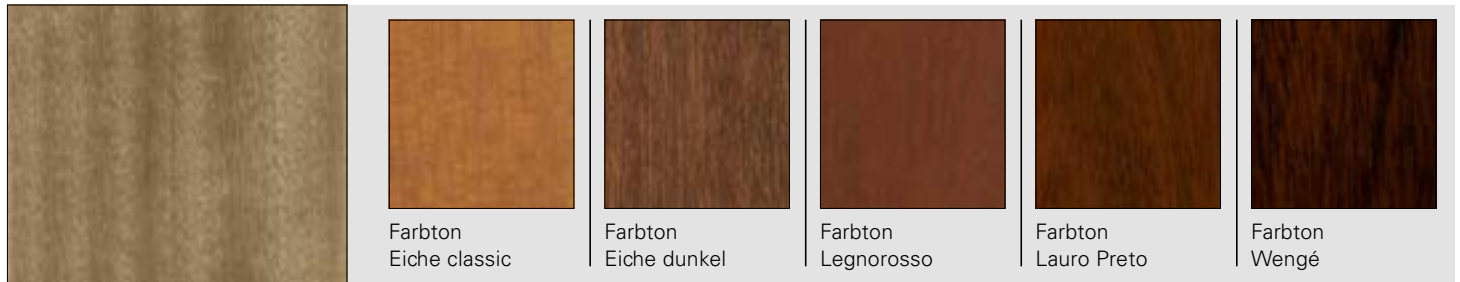

### Niangon

Ein sehr widerstandsfähiges Holz mit einer Rohdichte von 580 bis 720 kg/m<sup>3</sup>. In der Grundfarbe ähnlich Meranti, wobei die Oberfläche glatter erscheint.



### Eiche

Ein hochwertiges Holz mit charakteristischer Optik, das seit Jahrtausenden als natürlicher Werkstoff genutzt wird. Die Rohdichte von 730 bis 850 kg/m<sup>3</sup> spricht für die besondere Qualität des Holzes.

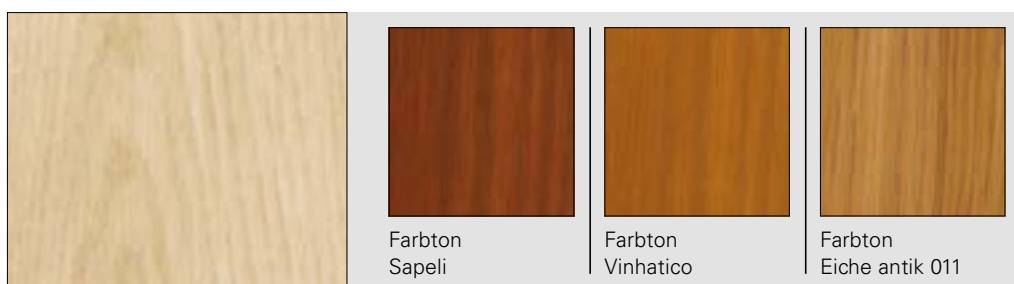

### Eukalyptus

Bei NIVEAU wird ausschließlich FSC-zertifizierte Ware verwendet. Ein Holz mit hoher Rohdichte (500 bis 600 kg/m<sup>3</sup>) und im Vergleich zu Meranti helleren Grundfärbung.

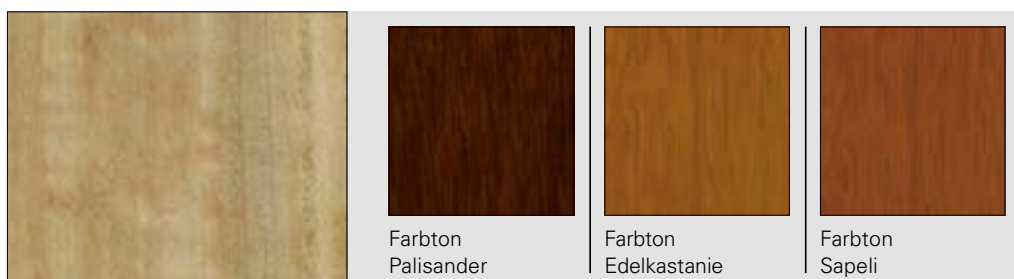

**Bitte beachten Sie, dass die gezeigten Farbbeispiele drucktechnisch bedingt von den Original-Farben abweichen können.**

# Nadelhölzer

## Kiefer

Ein Holz in ausgewählter Qualität mit einer Rohdichte von mind. 520 kg/m<sup>3</sup>. Die schöne, natürliche helle Optik kommt besonders bei transparenter Oberflächenbehandlung und helleren Lasuren zur Geltung.

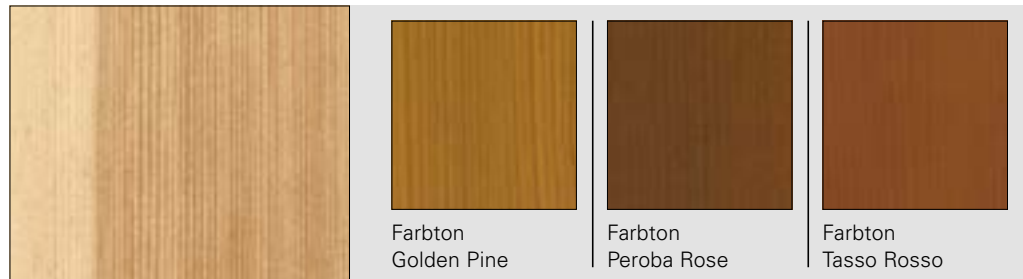

## Lärche

Die Rohdichte liegt im Vergleich zu Fichte und Kiefer höher (ca. 620 kg/m<sup>3</sup>), das Holz ist damit härter und robuster. Bei transparenter Oberflächenbehandlung erscheint Lärche etwas feiner und dunkler als Kiefer.

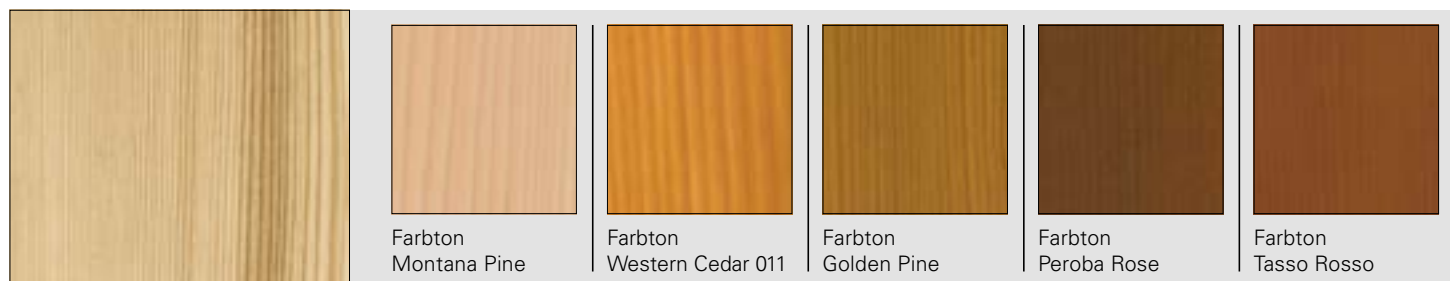

## Fichte / Tanne

Bei NIVEAU wird ausgesuchte, heimische Ware mit einer mittleren Rohdichte von ca. 460 kg/m<sup>3</sup> verwendet. Ein gerade in den letzten Jahren beliebtes Holz mit sehr guter Wärmedämmung. Die schöne, sehr helle Optik dunkelt auf natürliche Weise nach.

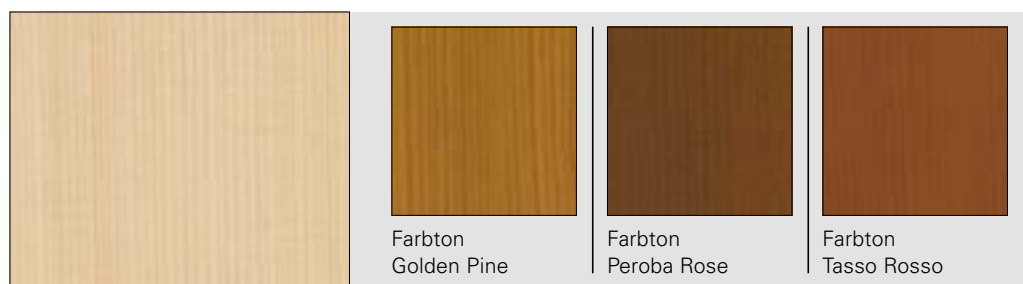

**Bitte beachten Sie, dass Nadelhölzer (ausgenommen modifiziertes Nadelholz accoya®) außen nicht für dunkle Farbtöne geeignet sind.**

# Modifiziertes Nadelholz

## accoya® Kiefer

accoya® Holz ist das Ergebnis von mehr als 75 Jahren Forschung und Entwicklung, in deren Verlauf eine bewährte Technik zur Holzmodifizierung und modernste Herstellungsverfahren zusammengeführt wurden. Das Ergebnis: Ein modifiziertes Kiefernholz\* aus nachhaltig beforsteten Wäldern, das die Dauerhaftigkeit hochwertigster Harthölzer aufweist.



\*Außenlamelle accoya®, innen Kiefer

Optional sind bei der Farbgebung selbstverständlich auch deckende RAL-Töne umsetzbar. Hier einige Beispiele:



## Strukturierte Edelfurnier-Oberflächen

Ausschließlich für die Innengestaltung geeignet. Diese können als Längs- oder Querfurnier ausgeführt werden. Zu weiteren Details dieser Ausführungsoption berät sie gerne Ihr NIVEAU-Partner vor Ort.

**Bitte beachten Sie, dass die gezeigten Farbbeispiele drucktechnisch bedingt von den Original-Farben abweichen können.**

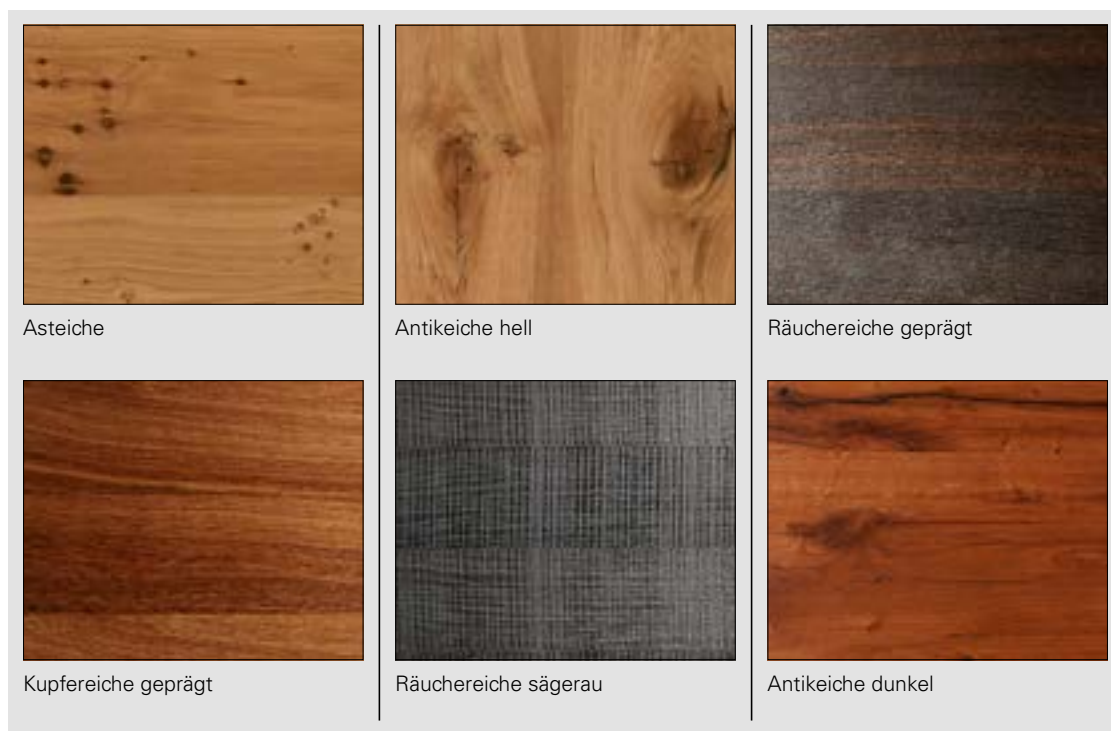

# Individuelle Akzente

Verglasungen beeinflussen die Wirkung und das Design einer Haustür in besonderem Maße. Setzen Sie Akzente – mit einem exklusiven NIVEAU-Ornamentglas.

Hier eine Auswahl  
verschiedener Ornamentgläser:



Eisblume



Punto Weiß

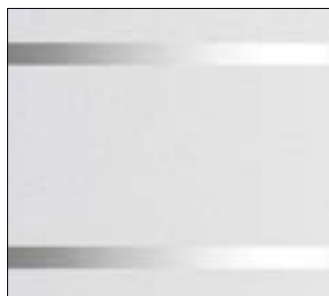

Sandgestrahlt



Pave Weiß



Diamant Weiß



Silk Weiß

**Ornamentgläser können in Struktur und Farbe fertigungsbeding**t unterschiedlich ausfallen.

Die Verglasungen der im Katalog gezeigten Modelle können Ihrem Geschmack folgend variiert werden. Sprechen Sie Ihren NIVEAU Partner darauf an. Er zeigt Ihnen gerne die Wirkung verschiedener Gläser im Original.

- Klarglas, Ornamentglas oder Verbundsicherheitsglas – mit NIVEAU finden Sie die passende Lösung, die Ihren Vorstellungen entspricht.
- Mit einbruchhemmenden Spezialgläsern erhöhen Sie die Sicherheit Ihrer NIVEAU Tür zusätzlich. Ihr NIVEAU Partner berät Sie gerne ausführlich.

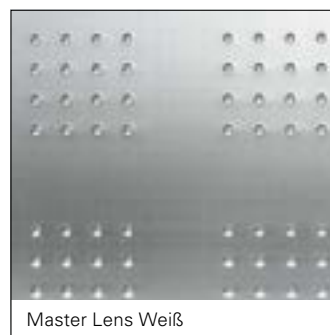
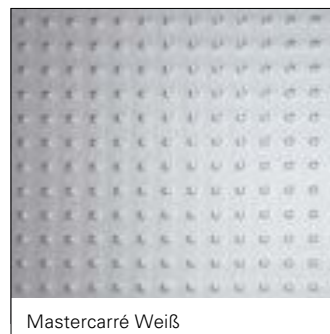
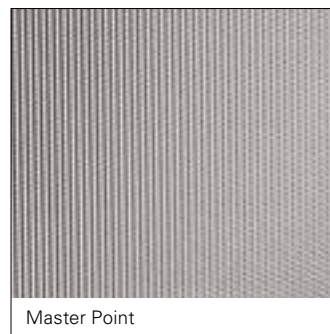
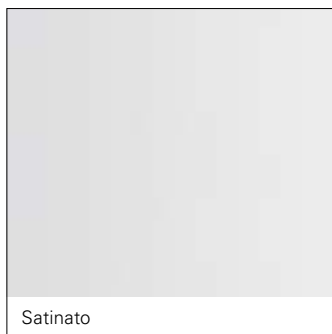

# Sicherheit für Ihr Zuhause



Qualität  
made in  
Germany

## Markenqualität

Im Rahmen der verwendeten Bauteile setzt NIVEAU auf namhafte deutsche Hersteller. Schlösser und Verriegelungssysteme z.B. der Marke KFV bieten Ihnen die Gewähr eines hochwertigen Gesamtproduktes bis ins Detail. Zu Ihrer Sicherheit!



Bereits in der Standard-Ausführung entsprechen NIVEAU Haustüren den Anforderungen der Widerstandsklasse WK1. Ergänzende Ausstattungsoptionen bieten zusätzliche

Möglichkeiten, um Ihrem persönlichen Sicherheitsempfinden im Detail zu entsprechen. Ihr autorisierter NIVEAU Partner berät Sie gerne ausführlich zu diesem Thema.

## Die NIVEAU Standardausführung entspricht den Anforderungen der Widerstandsklasse WK1 bzw. RC 1 N\*

- Dreifach-Schwenkriegelverriegelung
- Grundsätzlich WK 3-geeignete Sicherheitsbänder
- Die durchgehende GFK-Armierung auf der Schlossseite bietet zusätzliche Sicherheit.

\*Nur bei der werkseitigen Ausstattung mit unseren Schutzbeschlägen und Sicherheits-Profilzylindern.

## Der NIVEAU Sicherheits-Profilzylinder:



## Standardausführung: Dreifach-Schwenkriegelverriegelung

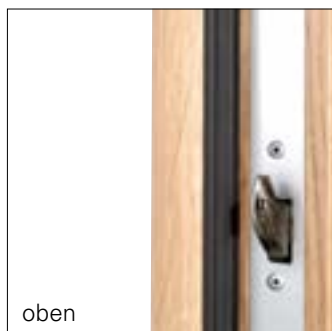

oben

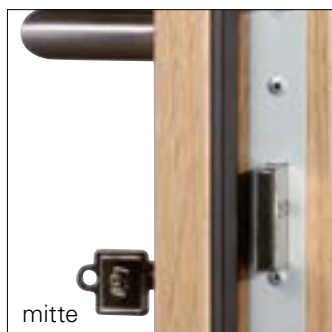

mitte

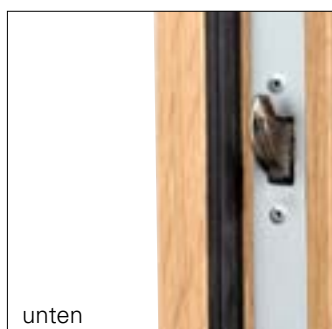

unten

## Optionale Ausstattungsdetails:



### Selbstverriegelung

Ohne abzuschließen tritt die Mehrfachverriegelung mit 20 mm Ausschluss in Kraft – die Tür ist seitlich oben und seitlich unten verriegelt (WK2 und WK3 geeignet).



### Türöffnungssperre

Der integrierte Sperrbügel sichert bei geöffneter Tür zuverlässig vor unbefugtem Eindringen.



## Sicherheit nach WK2 / WK3

Optional kann Ihre NIVEAU Haustür mit zusätzlichen Sicherheitsfunktionen ausgestattet werden, die den Anforderungen der Widerstandsklassen WK2 bzw. WK3 entsprechen.

### 5-fach-Bolzen Schwenk-riegelverriegelung



### Einbruchhemmende Ausführung entsprechend den Anforderungen der Widerstandsklasse WK2 bzw. RC 2 (N)\*

- Zusatzausstattung gemäß den entsprechenden Anforderungen erforderlich (Bsp. 5-fach-Bolzen-Schwenkriegelverriegelung, Bandseitensicherung, Sonderverglasung etc.)

### Einbruchhemmende Ausführung entsprechend den Anforderungen der Widerstandsklasse WK3 bzw. RC 3\*.

- Zusatzausstattung modellabhängig erforderlich – auf Anfrage.



**Detail  
Bandseitensicherung**

\* Nur bei der werkseitigen Ausstattung mit unseren Schutzbeschlägen und Sicherheits-Profilzylindern.



# Willkommen zu Hause!

Anspruchsvolles Design in hochwertiger Qualität: NIVEAU Haustürbeschläge sind Markenprodukte renommierter Hersteller und tragen als wesentliches Detail entscheidend zu einer dauerhaften Funktionstüchtigkeit der Haustür bei.

## Exklusiv-Edelstahl

## Edelstahl-Holz

**Außengriffe**

**571**  
L = 800 mm  
Ø = 30 mm

**5-365.01**  
L = 650 mm  
B/T = 35 mm

**590.02**  
L = 1050 mm  
B = 35 mm

**5-365.03**  
L = 1200 mm  
B/T = 35 mm

**575**  
L = 1200 mm

**5-365.02**  
L = 1000 mm

**5-3233**  
L = 350 mm  
Ø = 30 mm

**580**  
L = 400 mm  
Ø = 30 mm

**5-2020**  
L = 600 mm  
Ø = 30 mm

**5-5716**  
L = 600 mm  
B = 40 mm

**5-365.04**  
L = 1400 mm  
B/T = 35 mm

**5-365.x**  
Länge modell-  
abhängig  
angepasst  
B/T = 35 mm

**574**  
Länge modell-  
abhängig  
angepasst  
Ø = 30 mm

**Außengriffe**

**8-001**  
Länge modell-  
abhängig  
angepasst  
B = 25 mm  
optional mit  
LED-Funktion

**SGH-1114**  
Länge modell-  
abhängig  
angepasst  
Ø = 40 mm

Für die gezeigten Außengriffe benötigen Sie zusätzlich eine frei wählbare Zylinder-Rosettengarnitur und einen Innendrücker (siehe Seite 110).

Drucktechnisch bedingt können Abweichungen zum Originalfarbton entstehen.

## Exklusiv-Edelstahl

**Komplettgarnituren – Außen- und Innenhandhabe**

**541.K**

**527.K**

## Exklusiv-Edelstahl

**Außengriffe**  
(Die mit \* gekennzeichneten Griffe sind nur in Verbindung mit Türblattkonstruktionen möglich)

**528 \***

**522**

**5-486**  
L = 225 mm  
B = 50 mm

**5-8002**  
L = 300 mm  
B = 25 mm

**586**  
L = 320 mm  
Ø = 22 mm

**5-1004**  
L = 350 mm  
Ø = 30 mm

**5-920.1 \***  
220 x 320 mm

**5-820.1 \***  
220 x 125 mm

Für die gezeigten Außengriffe benötigen Sie zusätzlich eine frei wählbare Zylinder-Rosettengarnitur und einen Innendrücker.

## Exklusiv-Edelstahl

**Innendrücker**

**501.1**

**501.9**

**501.3**

**501.4**

**Briefeinwurf**

**530.1**

## Exklusiv-Edelstahl

**Zylinder-Rosettengarnituren (Außen- und Innenrosette)**

**505/502.2**

**509/502.2**

**509/502.9**

**506.2 K/502.2**

**509 K/502.2**

**509 K/502.9**

**508 K/502.2**

**Eingelassene Ausführungen**

**504.2 K/502.2**

**504 K/502.9**

**504.1 K/502.9**

## Exklusiv-Aluminium

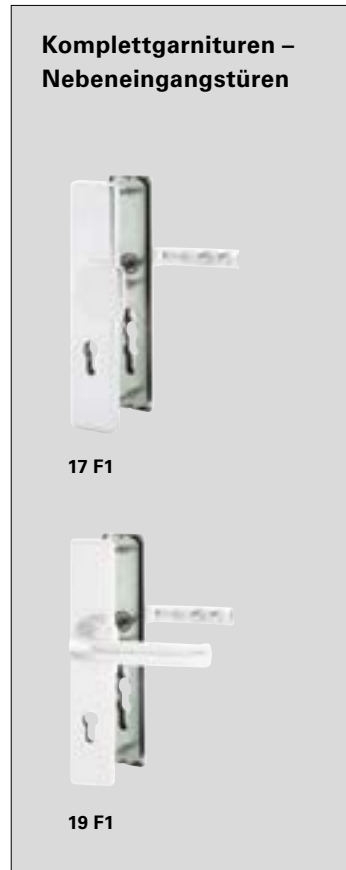

## Exklusiv-Messing



## Exklusiv-Messing

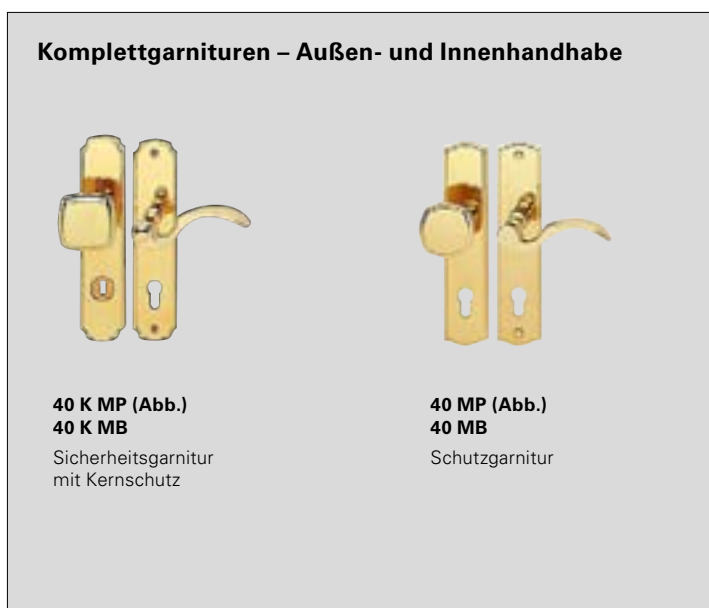

Bitte beachten Sie: Beschläge aus Exklusiv-Messing und Exklusiv-Bronze weisen materialbedingt im Laufe der Zeit Veränderungen der Oberflächen auf (Patina).

MP = Messing poliert, MB = Messing brüniert

Drucktechnisch bedingt können Abweichungen zum Originalfarbton entstehen.

# Elektronische Schließsysteme

Ausstattungsoptionen wie Fingerprintkennung oder das Öffnen und Verriegeln der Tür per Funk-Fernbedienung sind sichere und komfortable Alternativen zu konventionellen Schließsystemen. Zu Details berät Sie gerne Ihr autorisierter NIVEAU-Fachhändler.

**Funkfernbedienung**



(2-Kanal-Handsender)

**Fingerprinterkennung**



**Funkfernbedienung**



(für bis zu 4 Anwendungen wie z.B. Alarmanlage, Garagentor etc.)

**Smartphone-basierende Systeme**



Die schlüssellose Zugangskontrolle öffnet Türen berührungslos mit Hilfe von Bluetooth-fähigen Mobiltelefonen: Sobald das Mobiltelefon in Reichweite des Empfängers ist, öffnet die Tür automatisch. Alternativ ist die Autorisierung über die Code-Eingabe am Tastaturfeld möglich.

Elektronische Schließsysteme sind in Kombination mit NIVEAU 5-fach-Motorverriegelung verfügbar.





Konzepte für ein schöneres Zuhause. Von NIVEAU, Ihrer Marke für anspruchsvolle Lösungen rund um das zeitgemäße Bauen und Modernisieren.

- Holz-Haustüren
- Holz-Fenster
- Holz-Aluminium-Fenster
- Holz-Aluminium-Haustüren
- Passivhaus-Elemente
- Pfosten-Riegel-konstruktionen
- Wintergärten



Ihr NIVEAU Fachhändler:

Placeholder for dealer information, consisting of a large empty rectangular area with corner brackets.